

PEMBAHARUAN PROSPEKTUS REKSA DANA PENDAPATAN TETAP SUCORINVEST MONTHLY INCOME FUND

Tanggal Efektif: 8 Oktober 2021

Tanggal Mulai Penawaran: 28 Oktober 2021

REKSA DANA PENDAPATAN TETAP SUCORINVEST MONTHLY INCOME FUND adalah Reksa Dana berbentuk Kontrak Investasi Kolektif berdasarkan Undang-Undang No. 8 tahun 1995 tentang Pasar Modal.

REKSA DANA PENDAPATAN TETAP SUCORINVEST MONTHLY INCOME FUND bertujuan untuk sebagai pilihan investasi bagi Pemegang Unit Penyertaan dengan memberikan suatu tingkat pengembalian yang optimal.

REKSA DANA PENDAPATAN TETAP SUCORINVEST MONTHLY INCOME FUND akan berinvestasi dengan komposisi portofolio investasi minimum 80% (delapan puluh persen) dan maksimum 100 % (seratus persen) dari Nilai Aktiva Bersih pada Efek bersifat utang yang diperdagangkan baik di dalam maupun di luar negeri; dan minimum 0% (nol persen) dan maksimum 20% (dua puluh persen) dari Nilai Aktiva Bersih pada instrumen pasar uang dalam negeri dan/atau deposito; sesuai dengan peraturan perundang-undangan yang berlaku di Indonesia.

Dalam hal berinvestasi pada Efek luar negeri, Manajer Investasi wajib memastikan kegiatan investasi REKSA DANA PENDAPATAN TETAP SUCORINVEST MONTHLY INCOME FUND pada Efek luar negeri tidak akan bertentangan dengan ketentuan hukum dan peraturan yang berlaku di Indonesia dan hukum Negara yang mendasari penerbitan Efek luar negeri tersebut.

PENAWARAN UMUM

PT Sucorinvest Asset Management sebagai Manajer Investasi melakukan Penawaran Umum atas Unit Penyertaan REKSA DANA PENDAPATAN TETAP SUCORINVEST MONTHLY INCOME FUND secara terus menerus sampai dengan jumlah 5.000.000.000 (lima miliar) Unit Penyertaan.

Setiap Unit Penyertaan REKSA DANA PENDAPATAN TETAP SUCORINVEST MONTHLY INCOME FUND ditawarkan dengan harga sama dengan Nilai Aktiva Bersih awal per Unit Penyertaan yaitu sebesar Rp 1.000,- (seribu Rupiah) pada hari pertama penawaran. Selanjutnya harga pembelian setiap Unit Penyertaan REKSA DANA PENDAPATAN TETAP SUCORINVEST MONTHLY INCOME FUND ditetapkan berdasarkan Nilai Aktiva Bersih per Unit Penyertaan REKSA DANA PENDAPATAN TETAP SUCORINVEST MONTHLY INCOME FUND pada akhir Hari Bursa yang bersangkutan.

Pemegang Unit Penyertaan REKSA DANA PENDAPATAN TETAP SUCORINVEST MONTHLY INCOME FUND dikenakan biaya pembelian Unit Penyertaan (*subscription fee*) maksimum sebesar 1,5% (satu koma lima persen) dari nilai transaksi pembelian Unit penyertaan, biaya penjualan kembali Unit Penyertaan (*redemption fee*) maksimum sebesar 1,5% (satu koma lima persen) dari nilai transaksi penjualan kembali Unit Penyertaan dan biaya pengalihan investasi (*switching fee*) maksimum sebesar 0,5% (nol koma lima persen) dari nilai transaksi pengalihan investasi. Uraian lengkap biaya-biaya dapat dilihat pada Bab IX tentang Alokasi Biaya dan Imbalan Jasa.

MANAJER INVESTASI



PT Sucorinvest Asset Management

Equity Tower Lt. 31
Jl. Jend. Sudirman Kav 52-53
Jakarta 12190
Telepon : (021) 299 60800
Faksimili : (021) 5797 3929

BANK KUSTODIAN



PT Bank HSBC Indonesia

HSBC Securities Services
World Trade Center 3 Lantai 8
JL Jend Sudirman Kav 29-31
Jakarta 12920
Telepon : (62-21) 5291-4901
Faksimili : (62-21) 2922 9696 / 2922 9697

PENTING: SEBELUM MEMUTUSKAN UNTUK MEMBELI UNIT PENYERTAAN REKSA DANA INI ANDA HARUS TERLEBIH DAHULU MEMPELAJARI ISI PROSPEKTUS INI KHUSUSNYA PADA BAGIAN MANAJER INVESTASI (BAB III), TUJUAN INVESTASI, KEBIJAKAN INVESTASI, PEMBatasan INVESTASI DAN KEBIJAKAN PEMBAGIAN HASIL INVESTASI (BAB V) DAN MANFAAT INVESTASI DAN FAKTOR RISIKO UTAMA (BAB VIII).

MANAJER INVESTASI TELAH MEMPEROLEH IZIN DAN TERDAFTAR SEBAGAI MANAJER INVESTASI DI PASAR MODAL SERTA DALAM MELAKUKAN KEGIATAN USAHANYA MANAJER INVESTASI DIAWASI OLEH OTORITAS JASA KEUANGAN

BANK KUSTODIAN TELAH MEMPEROLEH IZIN DAN TERDAFTAR SEBAGAI BANK KUSTODIAN DI PASAR MODAL SERTA DALAM MELAKUKAN KEGIATAN USAHANYA BANK KUSTODIAN DIAWASI OLEH OTORITAS JASA KEUANGAN

OJK TIDAK MEMBERIKAN PERNYATAAN MENYETUJUI ATAU TIDAK MENYETUJUI EFEK INI, TIDAK JUGA MENYATAKAN KEBENARAN ATAU KECUKUPAN ISI ROSPEKTUS INI. SETIAP PERNYATAAN YANG BERTENTANGAN DENGAN HAL-HAL TERSEBUT ADALAH PERBUATAN MELANGGAR HUKUM.

Prospektus ini diperbaharui di Jakarta per tanggal 31 Maret 2024. Prospektus ini memuat Informasi per 29 Februari 2024.
Prospektus ini memuat Ikhtisar Laporan Keuangan Singkat per tanggal 31 Desember 2023.

**BERLAKUNYA UNDANG-UNDANG NO. 21 TAHUN 2011 TENTANG OTORITAS JASA KEUANGAN
("UNDANG-UNDANG OJK")**

Dengan berlakunya Undang-undang OJK, sejak tanggal 31 Desember 2012 fungsi, tugas dan wewenang pengaturan kegiatan jasa keuangan di sektor Pasar Modal telah beralih dari BAPEPAM dan LK kepada Otoritas Jasa Keuangan, sehingga semua rujukan kepada kewenangan BAPEPAM dan LK dalam peraturan perundang-undangan yang berlaku, menjadi kepada Otoritas Jasa Keuangan.

UNTUK DIPERHATIKAN

REKSA DANA PENDAPATAN TETAP SUCORINVEST MONTHLY INCOME FUND tidak termasuk produk investasi dengan penjaminan. Sebelum membeli Unit Penyertaan REKSA DANA PENDAPATAN TETAP SUCORINVEST MONTHLY INCOME FUND, calon Pemegang Unit Penyertaan harus terlebih dahulu mempelajari dan memahami Prospektus dan dokumen penawaran lainnya. Isi dari Prospektus dan dokumen penawaran lainnya bukanlah suatu saran baik dari sisi bisnis, hukum, maupun perpajakan. Oleh karena itu, calon pemegang Unit Penyertaan disarankan untuk meminta pertimbangan atau nasihat dari pihak-pihak yang kompeten sehubungan dengan investasi dalam REKSA DANA PENDAPATAN TETAP SUCORINVEST MONTHLY INCOME FUND. Calon Pemegang Unit Penyertaan harus menyadari bahwa terdapat kemungkinan Pemegang Unit Penyertaan REKSA DANA PENDAPATAN TETAP SUCORINVEST MONTHLY INCOME FUND akan menanggung risiko sehubungan dengan Unit Penyertaan REKSA DANA PENDAPATAN TETAP SUCORINVEST MONTHLY INCOME FUND yang dipegangnya. Sehubungan dengan kemungkinan adanya risiko tersebut, apabila dianggap perlu calon Pemegang Unit Penyertaan dapat meminta pendapat dari pihak-pihak yang berkompeten atas aspek bisnis, hukum, keuangan, perpajakan, maupun aspek lain yang relevan.

PT Sucorinvest Asset Management ("Manajer Investasi") akan selalu mentaati ketentuan peraturan yang berlaku di Indonesia, termasuk peraturan perundang-undangan yang berlaku di Indonesia sebagai hasil kerja sama antara Pemerintah Indonesia dengan pemerintah negara lain, maupun penerapan asas timbal balik (*reciprocal*) antara Pemerintah Indonesia dengan pemerintah negara lain, seperti namun tidak terbatas peraturan perundang-undangan mengenai anti pencucian uang, anti terorisme maupun perpajakan, yang keberlakuannya mungkin mengharuskan Manajer Investasi untuk berbagi informasi, termasuk melaporkan dan memotong pajak yang terutang oleh calon Pemegang Unit Penyertaan yang wajib dipenuhi oleh Manajer Investasi dari waktu ke waktu kepada otoritas yang berwenang.

Manajer Investasi akan selalu menjaga kerahasiaan data nasabah dan wajib memenuhi ketentuan kerahasiaan nasabah yang berlaku di Indonesia. Dalam hal Manajer Investasi diwajibkan untuk memberikan data nasabah, data nasabah hanya akan disampaikan secara terbatas untuk data yang diminta oleh otoritas yang berwenang sesuai dengan ketentuan yang berlaku.

DAFTAR ISI

PEMBAHARUAN PROSPEKTUS REKSA DANA PENDAPATAN TETAP SUCORINVEST MONTHLY INCOME FUND ... I BERLAKUNYA UNDANG-UNDANG NO. 21 TAHUN 2011 TENTANG OTORITAS JASA KEUANGAN (“UNDANG-UNDANG OJK”)	III
DAFTAR ISI	IV
BAB I	1
ISTILAH DAN DEFINISI	1
BAB II	9
KETERANGAN MENGENAI REKSA DANA PENDAPATAN TETAP SUCORINVEST MONTHLY INCOME FUND	9
BAB III	13
MANAJER INVESTASI	13
BAB IV	15
BANK KUSTODIAN	15
BAB V	16
TUJUAN INVESTASI, KEBIJAKAN INVESTASI, PEMBATASAN INVESTASI, DAN KEBIJAKAN PEMBAGIAN HASIL INVESTASI	16
BAB VI	21
METODE PENGHITUNGAN NILAI PASAR WAJAR EFEK DALAM PORTOFOLIO REKSA DANA PENDAPATAN TETAP SUCORINVEST MONTHLY INCOME FUND	21
BAB VII	23
PERPAJAKAN	23
BAB VIII	25
MANFAAT INVESTASI DAN FAKTOR RISIKO UTAMA	25
BAB IX	27
ALOKASI BIAYA DAN IMBALAN JASA	27
BAB X	30
HAK-HAK PEMEGANG UNIT PENYERTAAN	30
BAB XI	32
PEMBUBARAN DAN LIKUIDASI	32
BAB XII	37
PENDAPAT DARI SEGI HUKUM	37
BAB XIII	38
PERSYARATAN DAN TATA CARA PEMBELIAN UNIT PENYERTAAN	38
BAB XIV	43
PERSYARATAN DAN TATA CARA PENJUALAN KEMBALI UNIT PENYERTAAN	43
BAB XV	47
PERSYARATAN DAN TATA CARA PENGALIHAN INVESTASI	47
BAB XVI	50
PENGALIHAN KEPEMILIKAN UNIT PENYERTAAN	50
BAB XVII	51
SKEMA PEMBELIAN, PENJUALAN KEMBALI UNIT PENYERTAAN SERTA PENGALIHAN INVESTASI	51
BAB XVIII	54
PENYELESAIAN PENGADUAN PEMEGANG UNIT PENYERTAAN	54
BAB XIX	56
PENYEBARLUASAN PROSPEKTUS DAN FORMULIR-FORMULIR BERKAITAN DENGAN PEMBELIAN UNIT PENYERTAAN	56
BAB XX	57
PENDAPAT AKUNTAN TENTANG LAPORAN KEUANGAN TAHUNAN	57

BAB I

ISTILAH DAN DEFINISI

1.1. AFILIASI

Afiliasi sebagaimana dimaksud dalam Pasal 1 Angka 1 Undang-undang Pasar Modal yaitu :

- i. hubungan keluarga karena perkawinan sampai dengan derajat kedua, baik secara horizontal maupun vertikal, yaitu hubungan seseorang dengan:
 1. suami atau istri;
 2. orang tua dari suami atau istri dan suami atau istri dari anak;
 3. kakek dan nenek dari suami atau istri dan suami atau istri dari cucu;
 4. saudara dari suami atau istri beserta suami atau istrinya dari saudara yang bersangkutan; atau
 5. suami atau istri dari saudara orang yang bersangkutan.
- ii. hubungan keluarga karena keturunan sampai dengan derajat kedua, baik secara horizontal maupun vertikal, yaitu hubungan seseorang dengan:
 1. orang tua dan anak;
 2. kakek dan nenek serta cucu; atau
 3. saudara dari orang yang bersangkutan.
- iii. hubungan antara pihak dengan karyawan, direktur, atau komisaris dari pihak tersebut;
- iv. hubungan antara 2 (dua) atau lebih perusahaan dimana terdapat satu atau lebih anggota direksi, pengurus, dewan komisaris, atau pengawas yang sama;
- v. hubungan antara perusahaan dan pihak, baik langsung maupun tidak langsung, dengan cara apa pun, mengendalikan atau dikendalikan oleh perusahaan atau pihak tersebut dalam menentukan pengelolaan dan/atau kebijakan perusahaan atau pihak dimaksud;
- vi. hubungan antara 2 (dua) atau lebih perusahaan yang dikendalikan, baik langsung maupun tidak langsung, dengan cara apa pun, dalam menentukan pengelolaan dan/atau kebijakan perusahaan oleh pihak yang sama; atau
- vii. hubungan antara perusahaan dan pemegang saham utama yaitu pihak yang secara langsung maupun tidak langsung memiliki paling kurang 20% (dua puluh persen) saham yang mempunyai hak suara dari perusahaan tersebut.

1.2. AGEN PENJUAL EFEK REKSA DANA

Agen Penjual Efek Reksa Dana adalah Agen Penjual Efek Reksa Dana sebagaimana dimaksud dalam Peraturan Otoritas Jasa Keuangan Nomor 39/POJK.04/2014 tanggal 29 Desember 2014 perihal Agen Penjual Efek Reksa Dana beserta seluruh perubahannya, yang ditunjuk oleh Manajer Investasi untuk melakukan penjualan Unit Penyertaan REKSA DANA PENDAPATAN TETAP SUCORINVEST MONTHLY INCOME FUND.

1.3. BADAN PENGAWAS PASAR MODAL DAN LEMBAGA KEUANGAN (“BAPEPAM dan LK”)

BAPEPAM dan LK adalah lembaga yang melakukan pembinaan, pengaturan, dan pengawasan sehari-hari kegiatan Pasar Modal sebagaimana dimaksud dalam Undang-Undang Pasar Modal.

Sesuai Undang-Undang OJK, sejak tanggal 31 Desember 2012, fungsi, tugas dan wewenang pengaturan kegiatan jasa keuangan di sektor Pasar Modal beralih dari BAPEPAM dan LK ke OJK, sehingga semua rujukan kepada kewenangan BAPEPAM dan LK dalam peraturan perundang-undangan yang berlaku, menjadi kepada Otoritas Jasa Keuangan.

1.4. BANK KUSTODIAN

Bank Kustodian adalah Bank Umum yang telah mendapat persetujuan OJK untuk menyelenggarakan kegiatan usaha sebagai Kustodian, yaitu memberikan jasa penitipan Efek (termasuk Penitipan Kolektif atas Efek yang dimiliki bersama oleh lebih dari satu Pihak yang kepentingannya diwakili oleh Kustodian) dan

harta lain yang berkaitan dengan Efek serta jasa lain, termasuk menerima dividen, bunga, dan hak-hak lain, menyelesaikan transaksi Efek, dan mewakili pemegang rekening yang menjadi nasabahnya. Dalam hal ini Bank Kustodian adalah PT Bank HSBC Indonesia.

1.5. BUKTI KEPEMILIKAN UNIT PENYERTAAN

Reksa Dana berbentuk Kontrak Investasi Kolektif menghimpun dana dengan menerbitkan Unit Penyertaan kepada Pemegang Unit Penyertaan. Unit Penyertaan adalah satuan ukuran yang menunjukkan bagian kepentingan setiap Pihak dalam portofolio investasi kolektif. Dengan demikian Unit Penyertaan merupakan bukti kepesertaan Pemegang Unit Penyertaan dalam Reksa Dana berbentuk Kontrak Investasi Kolektif. Manajer Investasi melalui Bank Kustodian akan menyediakan Surat Konfirmasi Transaksi Unit Penyertaan secara elektronik melalui fasilitas yang disediakan oleh penyedia jasa Sistem Pengelolaan Investasi Terpadu (S-Invest) yang berisi jumlah Unit Penyertaan yang dimiliki oleh masing-masing Pemegang Unit Penyertaan dan berlaku sebagai bukti kepemilikan Unit Penyertaan Reksa Dana.

1.6. EFEK

Efek adalah surat berharga, yaitu surat pengakuan utang, surat berharga komersial, saham, obligasi, tanda bukti utang, Unit Penyertaan Kontrak Investasi Kolektif, Kontrak berjangka atas Efek, dan setiap derivatif dari Efek sebagaimana dimaksud dalam Undang-Undang Pasar Modal beserta peraturan pelaksanaannya yang dapat dibeli oleh REKSA DANA PENDAPATAN TETAP SUCORINVEST MONTHLY INCOME FUND.

1.7. EFEKTIF

Efektif adalah terpenuhinya seluruh tata cara dan persyaratan Pernyataan Pendaftaran Dalam Rangka Penawaran Umum Reksa Dana Berbentuk Kontrak Investasi Kolektif yang ditetapkan dalam Undang-undang Pasar Modal dan POJK Tentang Reksa Dana Berbentuk Kontrak Investasi Kolektif. Surat pernyataan efektif Pernyataan Pendaftaran Dalam Rangka Penawaran Umum Reksa Dana Berbentuk Kontrak Investasi Kolektif akan dikeluarkan oleh OJK.

1.8. FORMULIR PEMBUKAAN REKENING

Formulir Pembukaan Rekening adalah formulir asli yang harus diisi secara lengkap, ditandatangani dan diajukan oleh calon Pemegang Unit Penyertaan sebelum membeli Unit Penyertaan Reksa Dana yang diterbitkan oleh Manajer Investasi yang pertama kali (pembelian awal) melalui Manajer Investasi atau Agen Penjual Efek Reksa Dana yang ditunjuk oleh Manajer Investasi (jika ada) serta memuat profil calon Pemegang Unit Penyertaan yang disyaratkan untuk diisi oleh calon Pemegang Unit Penyertaan sebagaimana diharuskan oleh Peraturan BAPEPAM Nomor IV.D.2 tentang Profil Pemodal Reksa Dana, yang merupakan Lampiran Keputusan Ketua BAPEPAM Nomor Kep20/PM/2004 tanggal 29 April 2004, yang berisikan data dan informasi mengenai profil risiko pemodal.

Formulir Pembukaan Rekening dapat berbentuk elektronik yang menggunakan sistem elektronik yang disediakan oleh Manajer Investasi atau Agen Penjual Efek Reksa Dana yang ditunjuk oleh Manajer Investasi (jika ada) dengan memperhatikan ketentuan peraturan perundang-undangan yang berlaku mengenai informasi dan transaksi elektronik.

Dalam hal Formulir Pembukaan Rekening bukan merupakan formulir elektronik, tetapi merupakan hasil pemindaian dari Formulir Pembukaan Rekening yang telah ditandatangani yang kemudian dikirimkan kepada dan/atau diterima oleh Manajer Investasi dan/atau Agen Penjual Efek Reksa Dana yang ditunjuk oleh Manajer Investasi (jika ada) melalui suatu sistem elektronik yang disediakan oleh Manajer Investasi dan/atau Agen Penjual Efek Reksa Dana yang ditunjuk oleh Manajer Investasi (jika ada), maka hasil pemindaian Formulir Pembukaan Rekening tersebut akan dianggap sebagai alat bukti hukum yang sah dan diterima para pihak sesuai dengan tata cara yang ditentukan oleh Manajer Investasi dan memperhatikan ketentuan peraturan perundang-undangan yang berlaku mengenai informasi dan transaksi elektronik.

1.9. FORMULIR PEMESANAN PEMBELIAN UNIT PENYERTAAN

Formulir Pemesanan Pembelian Unit Penyertaan adalah formulir yang harus diisi, ditandatangani oleh calon Pemegang Unit Penyertaan untuk membeli Unit Penyertaan dan diajukan oleh calon Pemegang Unit Penyertaan kepada Manajer Investasi atau melalui Agen Penjual Efek Reksa Dana yang ditunjuk oleh Manajer Investasi (jika ada) sesuai tata cara yang berlaku didalam Kontrak ini. Formulir Pemesanan Pembelian Unit Penyertaan merupakan formulir yang diterbitkan oleh Manajer Investasi atau Agen Penjual Efek Reksa Dana yang ditunjuk oleh Manajer Investasi (jika ada) atau bentuk formulir lainnya yang telah disepakati Manajer Investasi bersama dengan Pemegang Unit Penyertaan. Formulir Pemesanan Pembelian Unit Penyertaan dapat juga berbentuk formulir elektronik yang ditentukan oleh Manajer Investasi atau Agen Penjual Efek Reksa Dana yang ditunjuk oleh Manajer Investasi (jika ada) dibawah koordinasi Manajer Investasi dengan memperhatikan ketentuan peraturan perundang-undangan yang berlaku mengenai informasi dan transaksi elektronik. Dalam hal Formulir Pemesanan Pembelian bukan merupakan formulir elektronik, tetapi merupakan hasil pemindaian dari Formulir Pemesanan Pembelian yang kemudian dikirimkan kepada dan/atau diterima oleh Manajer Investasi dan/atau Agen Penjual Efek Reksa Dana yang ditunjuk oleh Manajer Investasi (jika ada) melalui suatu sistem elektronik yang disediakan oleh Manajer Investasi dan/atau Agen Penjual Efek Reksa Dana yang ditunjuk oleh Manajer Investasi (jika ada), maka hasil pemindaian Formulir Pemesanan Pembelian tersebut akan dianggap sebagai alat bukti hukum yang sah dan diterima para pihak sesuai dengan tata cara yang ditentukan oleh Manajer Investasi dan memperhatikan ketentuan peraturan perundang-undangan yang berlaku mengenai informasi dan transaksi elektronik.

1.10. FORMULIR PENGALIHAN INVESTASI

“Formulir Pengalihan Investasi” adalah formulir asli yang harus diisi, ditandatangani oleh Pemegang Unit Penyertaan untuk mengalihkan investasi yang dimilikinya dalam REKSA DANA PENDAPATAN TETAP SUCORINVEST MONTHLY INCOME FUND ke Reksa Dana lainnya atau sebaliknya yang memiliki fasilitas pengalihan investasi, yang dikelola oleh Manajer Investasi, dan diajukan oleh Pemegang Unit Penyertaan kepada Manajer Investasi atau Agen Penjual Efek Reksa Dana yang ditunjuk oleh Manajer Investasi (jika ada). Formulir Pengalihan Investasi merupakan formulir yang diterbitkan oleh Manajer Investasi atau Agen Penjual Efek Reksa Dana yang ditunjuk oleh Manajer Investasi (jika ada) atau bentuk formulir lainnya yang telah disepakati Manajer Investasi bersama dengan Pemegang Unit Penyertaan. Formulir Pengalihan Investasi dapat juga berbentuk formulir elektronik yang ditentukan oleh Manajer Investasi atau Agen Penjual Efek Reksa Dana yang ditunjuk oleh Manajer Investasi (jika ada) dibawah koordinasi Manajer Investasi dengan memperhatikan ketentuan peraturan perundang-undangan yang berlaku mengenai informasi dan transaksi elektronik. Dalam hal Formulir Pengalihan Investasi bukan merupakan formulir elektronik, tetapi merupakan hasil pemindaian dari Formulir Pengalihan Investasi yang dikirimkan kepada dan/atau diterima oleh Manajer Investasi dan/atau Agen Penjual Efek Reksa Dana yang ditunjuk oleh Manajer Investasi (jika ada) melalui suatu sistem elektronik yang disediakan oleh Manajer Investasi dan/atau Agen Penjual Efek Reksa Dana yang ditunjuk oleh Manajer Investasi (jika ada), maka hasil pemindaian Formulir Pengalihan Investasi tersebut akan dianggap sebagai alat bukti hukum yang sah dan diterima para pihak sesuai dengan tata cara yang ditentukan oleh Manajer Investasi dan memperhatikan ketentuan peraturan perundang-undangan yang berlaku mengenai informasi dan transaksi elektronik.

1.11. FORMULIR PENJUALAN KEMBALI UNIT PENYERTAAN

Formulir Penjualan Kembali Unit Penyertaan adalah formulir asli yang harus diisi, ditandatangani oleh Pemegang Unit Penyertaan untuk menjual kembali Unit Penyertaan yang dimilikinya dan diajukan oleh Pemegang Unit Penyertaan kepada Manajer Investasi atau melalui Agen Penjual Efek Reksa Dana yang ditunjuk oleh Manajer Investasi (jika ada). Formulir Penjualan Kembali Unit Penyertaan merupakan formulir yang diterbitkan oleh Manajer Investasi atau Agen Penjual Efek Reksa Dana yang ditunjuk oleh Manajer Investasi (jika ada) atau bentuk formulir lainnya yang telah disepakati Manajer Investasi bersama dengan Pemegang Unit Penyertaan. Formulir Penjualan Kembali Unit Penyertaan dapat juga berbentuk formulir elektronik yang ditentukan oleh Manajer Investasi atau Agen Penjual Efek Reksa Dana yang ditunjuk oleh Manajer Investasi (jika ada) dibawah koordinasi Manajer Investasi dengan memperhatikan ketentuan peraturan perundang-undangan yang berlaku mengenai informasi dan transaksi elektronik. Dalam hal Formulir Penjualan Kembali Unit Penyertaan bukan merupakan formulir elektronik, tetapi merupakan hasil pemindaian dari Formulir Penjualan Kembali Unit Penyertaan yang dikirimkan kepada dan/atau diterima oleh Manajer Investasi dan/atau Agen Penjual Efek Reksa Dana yang ditunjuk oleh

Manajer Investasi (jika ada) melalui suatu sistem elektronik yang disediakan oleh Manajer Investasi dan/atau Agen Penjual Efek Reksa Dana yang ditunjuk oleh Manajer Investasi (jika ada), maka hasil pemindaian Formulir Penjualan Kembali Unit Penyertaan tersebut akan dianggap sebagai alat bukti hukum yang sah dan diterima para pihak sesuai dengan tata cara yang ditentukan oleh Manajer Investasi dan memperhatikan ketentuan perundang-undangan yang berlaku mengenai informasi dan transaksi elektronik.

1.12. HARI BURSA

Hari Bursa adalah setiap hari diselenggarakannya perdagangan efek di Bursa Efek Indonesia, yaitu hari Senin sampai dengan hari Jumat, kecuali hari tersebut merupakan hari libur nasional atau dinyatakan sebagai hari libur oleh Bursa Efek Indonesia.

1.13. HARI KERJA

Hari Kerja adalah hari Senin sampai dengan hari Jumat, kecuali hari tersebut merupakan hari libur nasional dan hari libur khusus yang ditetapkan oleh Pemerintah Republik Indonesia.

1.14. HARI KALENDER

Hari Kalender adalah semua hari dalam satu tahun sesuai dengan kalender nasional tanpa terkecuali termasuk hari Sabtu, Minggu dan hari libur nasional yang ditetapkan oleh Pemerintah Republik Indonesia.

1.15. KETENTUAN KERAHASIAAN DAN KEAMANAN DATA DAN/ATAU INFORMASI PRIBADI KONSUMEN

Ketentuan Kerahasiaan Dan Keamanan Data Dan/Atau Informasi Pribadi Konsumen adalah ketentuan-ketentuan mengenai kerahasiaan dan keamanan data dan/atau informasi pribadi konsumen sebagaimana diatur dalam POJK Tentang Perlindungan Konsumen dan Masyarakat di Sektor Jasa Keuangan, beserta penjelasannya, dan perubahan-perubahannya dan penggantinya yang mungkin ada dikemudian hari.

1.16. KONTRAK INVESTASI KOLEKTIF

Kontrak Investasi Kolektif adalah kontrak antara Manajer Investasi dan Bank Kustodian yang mengikat Pemegang Unit Penyertaan, dimana Manajer Investasi diberi wewenang untuk mengelola portofolio investasi kolektif dan Bank Kustodian diberi wewenang untuk melaksanakan penitipan kolektif.

1.17. LAPORAN BULANAN

Laporan Bulanan adalah laporan REKSA DANA PENDAPATAN TETAP SUCORINVEST MONTHLY INCOME FUND yang akan disediakan oleh Bank Kustodian bagi Pemegang Unit Penyertaan secara elektronik melalui fasilitas yang disediakan oleh penyedia jasa Sistem Pengelolaan Investasi Terpadu (S-INVEST), selambat-lambatnya pada hari ke-12 (kedua belas) bulan berikutnya yang memuat sekurang-kurangnya - (a) nama, alamat, judul rekening, dan nomor rekening dari Pemegang Unit Penyertaan, (b) Nilai Aktiva Bersih per Unit Penyertaan pada akhir bulan, (c) Jumlah Unit Penyertaan yang dimiliki oleh Pemegang Unit Penyertaan, (d) Total nilai Unit Penyertaan yang dimiliki oleh Pemegang Unit Penyertaan, (e) tanggal setiap pembagian uang tunai atau Unit Penyertaan (jika ada), (f) rincian dari portofolio yang dimiliki dan (g) Informasi mengenai ada atau tidak mutasi (pembelian dan/atau penjualan kembali dan/atau pengalihan investasi) atas Unit Penyertaan yang dimiliki oleh Pemegang Unit Penyertaan pada bulan sebelumnya. Apabila pada bulan sebelumnya terdapat mutasi (pembelian dan/atau penjualan kembali dan/atau pengalihan investasi) atas jumlah Unit Penyertaan yang dimiliki oleh Pemegang Unit Penyertaan, maka Laporan Bulanan akan memuat tambahan informasi mengenai (a) Jumlah Unit Penyertaan yang dimiliki pada awal periode, (b) tanggal, Nilai Aktiva Bersih dan jumlah Unit Penyertaan yang dibeli atau dijual kembali (dilunasi) pada setiap transaksi selama periode dan (c) rincian status pajak dari penghasilan, jika terdapat penghasilan yang diperoleh Pemegang Unit Penyertaan selama periode tertentu dengan tetap memperhatikan kategori penghasilan dan beban (jika ada) sebagaimana dimaksud dalam peraturan mengenai laporan Reksa Dana yang pada saat Kontrak ini dibuat peraturan mengenai laporan Reksa Danayaitu Peraturan Otoritas Jasa Keuangan Nomor 56/POJK.04/2020 tanggal 3 Desember 2020 tentang Pelaporan dan Pedoman Akuntansi Reksa Dana ("POJK Tentang Pelaporan dan Pedoman

Akuntansi Reksa Dana”) beserta penjelasannya, dan perubahan-perubahannya dan penggantinya yang mungkin ada dikemudian hari.

Manajer Investasi dan/atau Agen Penjual Efek Reksa Dana yang ditunjuk oleh Manajer Investasi (jika ada) wajib memastikan bahwa pihaknya telah memperoleh persetujuan Pemegang Unit Penyertaan untuk REKSA DANA PENDAPATAN TETAP SUCORINVEST MONTHLY INCOME FUND untuk menyampaikan Laporan Bulanan melalui fasilitas yang disediakan oleh penyedia jasa Sistem Pengelolaan Investasi Terpadu (S-INVEST).

Dalam hal Pemegang Unit Penyertaan meminta Laporan Bulanan secara tercetak, Laporan Bulanan akan diproses sesuai dengan Surat Edaran OJK Nomor 1/SEOJK.04/2020 tanggal 17 Februari 2020 tentang Tata Cara Penyampaian Surat atau Bukti Konfirmasi dan Laporan Berkala Reksa Dana secara Elektronik melalui Sistem Pengelolaan Investasi Terpadu (“**SEOJK tentang Tata Cara Penyampaian Surat atau Bukti Konfirmasi dan Laporan Berkala Reksa Dana secara Elektronik melalui Sistem Pengelolaan Investasi Terpadu**”) beserta penjelasan dan perubahan-perubahan yang mungkin ada dikemudian hari, dengan tidak memberikan biaya tambahan bagi REKSA DANA PENDAPATAN TETAP SUCORINVEST MONTHLY INCOME FUND.

1.18. MANAJER INVESTASI

Manajer Investasi adalah Pihak yang kegiatan usahanya mengelola Portofolio Efek untuk para nasabahnya atau mengelola portofolio investasi kolektif untuk sekelompok nasabah. Dalam hal ini Manajer Investasi adalah PT Sucorinvest Asset Management.

1.19. METODE PENGHITUNGAN NILAI AKTIVA BERSIH (NAB)

Metode Penghitungan NAB adalah metode yang digunakan dalam menghitung Nilai Aktiva Bersih Reksa Dana sesuai dengan Peraturan BAPEPAM & LK No.IV.C.2. tentang Nilai Pasar Wajar Dari Efek Dalam Portofolio Reksa Dana, yang merupakan Lampiran Keputusan Ketua BAPEPAM & LK Nomor KEP-367/BL/2012 tanggal 9 Juli 2012 (“Peraturan BAPEPAM & LK No. IV.C.2.”) beserta peraturan pelaksanaan lainnya yang terkait seperti Surat Edaran Ketua Dewan Komisiner OJK.

1.20. NASABAH

Nasabah adalah pihak yang menggunakan jasa Penyedia Jasa Keuangan di Sektor Pasar Modal sebagaimana dimaksud dalam POJK Tentang Penerapan Program Anti Pencucian Uang dan Pencegahan Pendanaan Terorisme di Sektor Jasa Keuangan. Dalam Prospektus ini istilah Nasabah sesuai konteksnya berarti calon Pemegang Unit Penyertaan dan Pemegang Unit Penyertaan.

1.21. NILAI AKTIVA BERSIH (NAB)

NAB adalah nilai pasar yang wajar dari suatu Efek dan kekayaan lain dari Reksa Dana dikurangi seluruh kewajibannya.

NAB Reksa Dana dihitung dan diumumkan setiap Hari Bursa.

1.22. NILAI PASAR WAJAR

Nilai Pasar Wajar adalah nilai yang dapat diperoleh dari transaksi Efek yang dilakukan antar para pihak yang bebas bukan karena paksaan atau likuidasi.

Penghitungan Nilai Pasar Wajar dari suatu Efek dalam portofolio Reksa Dana harus dilakukan sesuai dengan Peraturan BAPEPAM dan LK Nomor IV.C.2.

1.23. OTORITAS JASA KEUANGAN (“OJK”)

OJK adalah lembaga yang independen dan bebas dari campur tangan pihak lain, yang mempunyai fungsi, tugas, dan wewenang pengaturan, pengawasan, pemeriksaan, dan penyidikan sebagaimana dimaksud dalam Undang-Undang OJK.

1.24. PENAWARAN UMUM

Penawaran Umum adalah kegiatan penawaran Unit Penyertaan REKSA DANA PENDAPATAN TETAP SUCORINVEST MONTHLY INCOME FUND yang dilakukan oleh Manajer Investasi untuk menjual Unit Penyertaan kepada masyarakat berdasarkan tata cara yang diatur dalam Undang-undang Pasar Modal beserta peraturan pelaksanaannya dan Kontrak Investasi Kolektif.

1.25. PENYEDIA JASA KEUANGAN DI SEKTOR PASAR MODAL

Penyedia Jasa Keuangan di Sektor Pasar Modal adalah Perusahaan Efek yang melakukan kegiatan usaha sebagai Penjamin Emisi Efek, Perantara Pedagang Efek, dan/atau Manajer Investasi, serta Bank Umum yang menjalankan fungsi Kustodian. Dalam Prospektus ini istilah Penyedia Jasa Keuangan di Sektor Pasar Modal sesuai konteksnya berarti Manajer Investasi dan Bank Kustodian dan atau Agen Penjual Efek Reksa Dana yang ditunjuk oleh Manajer Investasi (jika ada).

1.26. PERIODE PENGUMUMAN NILAI AKTIVA BERSIH (NAB)

Periode Pengumuman Nilai Aktiva Bersih (NAB) adalah periode di mana Nilai Aktiva Bersih (NAB) REKSA DANA PENDAPATAN TETAP SUCORINVEST MONTHLY INCOME FUND diumumkan kepada masyarakat melalui paling kurang satu surat kabar harian berbahasa Indonesia yang berperedaran nasional paling lambat pada Hari Bursa berikutnya.

1.27. PERNYATAAN PENDAFTARAN

Pernyataan Pendaftaran adalah dokumen yang wajib disampaikan oleh Manajer Investasi kepada OJK dalam rangka Penawaran Umum Reksa Dana Berbentuk Kontrak Investasi Kolektif yang ditetapkan dalam Undang-undang Pasar Modal dan POJK Tentang Reksa Dana Berbentuk Kontrak Investasi Kolektif.

1.28. POJK TENTANG PEDOMAN PERILAKU MANAJER INVESTASI

POJK Tentang Pedoman Perilaku Manajer Investasi adalah Peraturan Otoritas Jasa Keuangan Nomor 17/POJK.04/2022 tanggal 1 September 2022 tentang Pedoman Perilaku Manajer Investasi, beserta penjelasannya, dan perubahan-perubahannya dan penggantinya yang mungkin ada di kemudian hari.

1.29. POJK TENTANG PERLINDUNGAN KONSUMEN DAN MASYARAKAT DI SEKTOR JASA KEUANGAN

POJK Tentang Perlindungan Konsumen dan Masyarakat di Sektor Jasa Keuangan adalah Peraturan OJK Nomor : 6/POJK.07/2022 tanggal 14 April 2022 tentang Perlindungan Konsumen dan Masyarakat di Sektor Jasa Keuangan, beserta penjelasannya, dan perubahan-perubahannya dan penggantinya yang mungkin ada dikemudian hari.

1.30. POJK TENTANG LAYANAN PENGADUAN KONSUMEN DI SEKTOR JASA KEUANGAN

POJK Tentang Layanan Pengaduan Konsumen adalah Peraturan Otoritas Jasa Keuangan Nomor 18/POJK.07/2018 tanggal 10 September 2018 tentang Layanan Pengaduan Konsumen di Sektor Jasa Keuangan jo. Surat Edaran Otoritas Jasa Keuangan Nomor 17/SEOJK.07/2018 tanggal 6 Desember 2018 tentang Pedoman Pelaksanaan Layanan Pengaduan Konsumen Di Sektor Jasa Keuangan, beserta penjelasannya, dan perubahan-perubahannya dan penggantinya yang mungkin ada dikemudian hari.

1.31. POJK TENTANG LEMBAGA ALTERNATIF PENYELESAIAN SENGKETA DI SEKTOR JASA KEUANGAN

POJK Tentang Lembaga Alternatif Penyelesaian Sengketa Di Sektor Jasa Keuangan Adalah Peraturan Otoritas Jasa Keuangan Nomor: 61/POJK.07/2020 tanggal 14 Desember 2020 tentang Lembaga Alternatif Penyelesaian Sengketa di Sektor Jasa Keuangan, beserta penjelasannya, dan perubahan-perubahannya dan penggantinya yang mungkin ada dikemudian hari.

1.32. POJK TENTANG PENERAPAN PROGRAM ANTI PENCUCIAN UANG DAN PENCEGAHAN PENDANAAN TERORISME DAN PENCEGAHAN PENDANAAN PROLIFERASI SENJATA PEMUSNAH MASSAL DI SEKTOR JASA KEUANGAN

POJK Tentang Penerapan Program Anti Pencucian Uang, Pencegahan Pendanaan Terorisme, Dan Pencegahan Pendanaan Proliferasi Senjata Pemusnah Massal Di Sektor Jasa Keuangan adalah Peraturan Otoritas Jasa Keuangan Nomor 8 Tahun 2023 tanggal 14-06-2023 (empat belas Juni dua ribu dua puluh tiga) tentang Penerapan Program Anti Pencucian Uang, Pencegahan Pendanaan Terorisme, Dan Pencegahan Pendanaan Proliferasi Senjata Pemusnah Massal Di Sektor Jasa Keuangan, serta perubahan-perubahannya dan penggantinya yang mungkin ada di kemudian hari.

1.33. POJK TENTANG PENYELENGGARAAN LAYANAN KONSUMEN DAN MASYARAKAT DI SEKTOR JASA KEUANGAN OLEH OTORITAS JASA KEUANGAN

POJK Tentang Penyelenggaraan Layanan Konsumen dan Masyarakat di Sektor Jasa Keuangan Oleh Otoritas Jasa Keuangan adalah Peraturan Otoritas Jasa Keuangan Nomor 31/POJK.07/2020 tanggal 22 April 2020 tentang Penyelenggaraan Layanan Konsumen dan Masyarakat di Sektor Jasa Keuangan oleh Otoritas Jasa Keuangan, beserta penjelasannya, dan perubahan-perubahannya dan penggantinya yang mungkin ada dikemudian hari.

1.34. POJK TENTANG REKSA DANA BERBENTUK KONTRAK INVESTASI KOLEKTIF

POJK Tentang Reksa Dana Berbentuk Kontrak Investasi Kolektif adalah Peraturan Otoritas Jasa Keuangan Nomor: 23/POJK.04/2016 tanggal 13 Juni 2016 tentang Reksa Dana Berbentuk Kontrak Investasi Kolektif jo. Peraturan Otoritas Jasa Keuangan Nomor 2/POJK.04/2020 tanggal 8 Januari 2020 tentang Perubahan Atas Peraturan Otoritas Jasa Keuangan Nomor 23/POJK.04/2016 Tentang Reksa Dana Berbentuk Kontrak Investasi Kolektif Peraturan Otoritas Jasa Keuangan Nomor 4 Tahun 2023 tanggal 30-03-2023 (tiga puluh Maret dua ribu dua puluh tiga) tentang Perubahan Kedua Atas Peraturan Otoritas Jasa Keuangan Nomor 23/POJK.04/2016 tentang Reksa Dana Berbentuk Kontrak Investasi Kolektif dan perubahan-perubahannya dan penggantinya yang mungkin ada di kemudian hari.

1.35. PORTOFOLIO EFEK

Portofolio Efek adalah kumpulan Efek yang merupakan kekayaan REKSA DANA PENDAPATAN TETAP SUCORINVEST MONTHLY INCOME FUND.

1.36. PROGRAM APU, PPT DAN PPPSPM DI SEKTOR JASA KEUANGAN

Program APU,PPT dan PPPSPM di Sektor Jasa Keuangan adalah Program APU,PPT dan PPPSPM di Sektor Jasa Keuangan adalah upaya pencegahan dan pemberantasan tindak pidana Pencucian Uang dan Pendanaan Terorisme sebagaimana dimaksud didalam POJK Tentang Penerapan Program Anti Pencucian Uang Dan Pencegahan Pendanaan Proliferasi Senjata Pemusnah Massal di Sektor Jasa Keuangan.

1.37. PROSPEKTUS

Prospektus adalah setiap pernyataan yang dicetak atau informasi tertulis yang digunakan untuk Penawaran Umum Reksa Dana dengan tujuan calon Pemegang Unit Penyertaan membeli Unit Penyertaan Reksa Dana, kecuali pernyataan atau informasi yang berdasarkan peraturan OJK yang dinyatakan bukan sebagai Prospektus sebagaimana dimaksud dalam Peraturan Otoritas Jasa Keuangan No. 25/POJK.04/2020 tanggal 22 April 2020 tentang Pedoman Bentuk dan Isi Prospektus Dalam Rangka Penawaran Umum Reksa Dana, beserta penjelasannya, dan perubahan-perubahannya dan penggantinya yang mungkin ada dikemudian hari.

1.38. REKSA DANA

Reksa Dana adalah wadah yang dipergunakan untuk menghimpun dana dari masyarakat pemodal untuk selanjutnya diinvestasikan dalam Portofolio Efek oleh Manajer Investasi. Sesuai Undang-undang Pasar Modal, Reksa Dana dapat berbentuk: (i) Perseroan Tertutup atau Terbuka; atau (ii) Kontrak Investasi

Kolektif. Bentuk hukum Reksa Dana yang ditawarkan dalam Prospektus ini adalah Kontrak Investasi Kolektif.

1.39. SISTEM ELEKTRONIK

Sistem Elektronik adalah sistem elektronik yang disediakan oleh Manajer Investasi atau Agen Penjual Efek Reksa Dana yang ditunjuk oleh Manajer Investasi (jika ada) yang dapat digunakan untuk:

1. Penerimaan Pemegang Unit Penyertaan melalui pembukaan rekening;
2. Pembelian Unit Penyertaan (*subscription*);
3. Penjualan kembali Unit Penyertaan (*redemption*); dan
4. Pengalihan investasi (*switching*)

1.40. SURAT KONFIRMASI TRANSAKSI UNIT PENYERTAAN

Surat Konfirmasi Transaksi Unit Penyertaan adalah surat yang mengkonfirmasi pelaksanaan perintah pembelian, penjualan kembali Unit Penyertaan dan/atau pengalihan investasi dari Pemegang Unit Penyertaan dan menunjukkan jumlah Unit Penyertaan yang dimiliki oleh Pemegang Unit Penyertaan serta berlaku sebagai bukti kepemilikan dalam REKSA DANA PENDAPATAN TETAP SUCORINVEST MONTHLY INCOME FUND. Surat Konfirmasi Transaksi Unit Penyertaan akan disediakan oleh Bank Kustodian bagi Pemegang Unit Penyertaan secara elektronik melalui fasilitas yang disediakan oleh penyedia jasa Sistem Pengelolaan Investasi Terpadu (S-INVEST), paling lambat 7 (tujuh) Hari Bursa setelah:

- (i) Formulir Pemesanan Pembelian Unit Penyertaan REKSA DANA PENDAPATAN TETAP SUCORINVEST MONTHLY INCOME FUND dari Pemegang Unit Penyertaan telah lengkap dan diterima dengan baik oleh Manajer Investasi atau Agen Penjual Efek Reksa Dana yang ditunjuk oleh Manajer Investasi (jika ada) (in complete application) dan pembayaran telah diterima dengan baik oleh Bank Kustodian (in good fund) dan Unit Penyertaan diterbitkan oleh Bank Kustodian sesuai ketentuan pemrosesan pembelian Unit Penyertaan yang ditetapkan dalam Prospektus ini;
- (ii) Formulir Penjualan Kembali Unit Penyertaan REKSA DANA PENDAPATAN TETAP SUCORINVEST MONTHLY INCOME FUND dari Pemegang Unit Penyertaan telah lengkap dan diterima dengan baik (in complete application) oleh Manajer Investasi atau Agen Penjual Efek Reksa Dana yang ditunjuk oleh Manajer Investasi (jika ada) sesuai ketentuan pemrosesan penjualan kembali Unit Penyertaan yang ditetapkan dalam Prospektus ini; dan
- (iii) Formulir Pengalihan Investasi dalam REKSA DANA PENDAPATAN TETAP SUCORINVEST MONTHLY INCOME FUND dari Pemegang Unit Penyertaan telah lengkap dan diterima dengan baik (in complete application) oleh Manajer Investasi atau Agen Penjual Efek Reksa Dana yang ditunjuk oleh Manajer Investasi (jika ada) sesuai ketentuan pemrosesan pengalihan investasi yang ditetapkan dalam Prospektus ini.

Manajer Investasi dan/atau Agen Penjual Efek Reksa Dana yang ditunjuk oleh Manajer Investasi (jika ada) wajib memastikan bahwa pihaknya telah memperoleh persetujuan Pemegang Unit Penyertaan untuk REKSA DANA PENDAPATAN TETAP SUCORINVEST MONTHLY INCOME FUND untuk menyampaikan Surat Konfirmasi Transaksi Unit Penyertaan melalui fasilitas yang disediakan oleh penyedia jasa Sistem Pengelolaan Investasi Terpadu (S-INVEST).

Dalam hal Pemegang Unit Penyertaan meminta Surat Konfirmasi Transaksi Unit Penyertaan secara tercetak, Surat Konfirmasi Transaksi Unit Penyertaan akan diproses sesuai dengan SEOJK tentang Tata Cara Penyampaian Surat atau Bukti Konfirmasi dan Laporan Berkala Reksa Dana secara Elektronik melalui Sistem Pengelolaan Investasi Terpadu, dengan tidak memberikan biaya tambahan bagi REKSA DANA PENDAPATAN TETAP SUCORINVEST MONTHLY INCOME FUND.

1.41. UNDANG-UNDANG PASAR MODAL

Undang-Undang Pasar Modal adalah Undang-Undang Republik Indonesia Nomor 8 tahun 1995 tentang Pasar Modal beserta peraturan pelaksanaan dan seluruh perubahannya.

BAB II

KETERANGAN MENGENAI REKSA DANA PENDAPATAN TETAP SUCORINVEST MONTHLY INCOME FUND

2.1. PENDIRIAN REKSA DANA PENDAPATAN TETAP SUCORINVEST MONTHLY INCOME FUND

REKSA DANA PENDAPATAN TETAP SUCORINVEST MONTHLY INCOME FUND adalah Reksa Dana berbentuk Kontrak Investasi Kolektif sebagaimana termaktub dalam akta KONTRAK INVESTASI KOLEKTIF REKSA DANA PENDAPATAN TETAP SUCORINVEST MONTHLY INCOME FUND Nomor 07 tanggal 15 Juli 2021, dibuat di hadapan Siti Rumondang Bulan Lubis SH.,M.Kn *jo.* akta addendum KONTRAK INVESTASI KOLEKTIF REKSA DANA PENDAPATAN TETAP SUCORINVEST MONTHLY INCOME FUND Nomor 28 tanggal 14 Juli 2022, dibuat di hadapan Leolin Jayayanti, S.H., M.Kn., notaris di Kota Jakarta Selatan (selanjutnya disebut “Kontrak Investasi Kolektif REKSA DANA PENDAPATAN TETAP SUCORINVEST MONTHLY INCOME FUND”), antara PT Sucorinvest Asset Management sebagai Manajer Investasi dengan PT Bank HSBC Indonesia sebagai Bank Kustodian.

REKSA DANA PENDAPATAN TETAP SUCORINVEST MONTHLY INCOME FUND telah mendapatkan surat pernyataan efektif dari OJK berdasarkan surat No. S-1231/PM.21/2021 tanggal 8 Oktober 2021.

2.2. PENAWARAN UMUM

PT Sucorinvest Asset Management sebagai Manajer Investasi melakukan Penawaran Umum atas Unit Penyertaan REKSA DANA PENDAPATAN TETAP SUCORINVEST MONTHLY INCOME FUND secara terus menerus sampai dengan jumlah 5.000.000.000 (lima miliar) Unit Penyertaan.

Setiap Unit Penyertaan REKSA DANA PENDAPATAN TETAP SUCORINVEST MONTHLY INCOME FUND ditawarkan dengan harga sama dengan Nilai Aktiva Bersih awal per Unit Penyertaan yaitu sebesar Rp 1.000,- (seribu Rupiah) pada hari pertama penawaran. Selanjutnya harga pembelian setiap Unit Penyertaan REKSA DANA PENDAPATAN TETAP SUCORINVEST MONTHLY INCOME FUND ditetapkan berdasarkan Nilai Aktiva Bersih per Unit Penyertaan REKSA DANA PENDAPATAN TETAP SUCORINVEST MONTHLY INCOME FUND pada akhir Hari Bursa yang bersangkutan.

2.3. PENGELOLA REKSA DANA PENDAPATAN TETAP SUCORINVEST MONTHLY INCOME FUND

PT Sucorinvest Asset Management sebagai Manajer Investasi didukung oleh tenaga profesional yang terdiri dari Komite Investasi dan Tim Pengelola Investasi.

Komite Investasi REKSA DANA PENDAPATAN TETAP SUCORINVEST MONTHLY INCOME FUND terdiri dari:

a. Komite Investasi

▪ Johannes Susilo -Ketua Komite Investasi

Johannes Susilo lulus dari Andrews University, Michigan, Amerika Serikat dengan gelar Masters in Business Administration pada tahun 1982. Beliau bergabung dengan Sucorinvest pada tahun 2000 sebagai Penasihat Perusahaan dan telah menjadi Komisaris di Sucroinvest sejak tahun 2002. Beliau telah menjabat berbagai posisi termasuk sebagai *Vice President* Chase Manhattan Bank, dimana setelahnya pindah ke Bank Danamon sebagai Corporate Secretary di tahun 1989. Beliau kemudian menjadi Presiden Direktur PT Danamon Securities sebelum menjadi Presiden Direktur PT Asia Kapitalindo Securities hingga tahun 2000.

▪ Daniel James Rompas, Anggota Komite Investasi

Daniel James Rompas mendapat gelar Sarjana Ekonomi dari Universitas Jayabaya pada tahun 1984. Saat ini beliau menjabat sebagai Anggota Dewan Direktur Lembaga Pembiayaan Ekspor Indonesia (Indonesia Eximbank). Sebelumnya, beliau menjabat sebagai Direktur Manajemen

Risiko PT. Bank Niaga sejak tahun 1999 hingga 2000, Direktur Bisnis Perbankan PT. Bank Niaga pada tahun 2000 hingga 2006, Wakil Direktur Utama PT. Bank CIMB Niaga pada tahun 2006 hingga 2016, dan terakhir sebagai Ketua Dewan Direktur Merangkap Direktur Eksekutif Lembaga Pembiayaan Ekspor Indonesia (Indonesia Eximbank) sejak Desember 2019 hingga Januari 2022.

▪ **Rusli Sutanto, Anggota Komite Investasi**

Rusli Sutanto mendapat gelar *Bachelor of Science* di bidang Teknik Industri dari University of Alabama, Amerika Serikat pada tahun 1985. Beliau bergabung dengan PT Sucorinvest Asset Management sebagai Komisaris Independen sejak tahun 2021. Memiliki pengalaman lebih dari 28 tahun di industri jasa keuangan khususnya pada bidang *Sales and Distribution* dan *Performance Management*. Sebelum menjadi Komisaris Independen di PT Sucorinvest Asset Management, beliau telah memegang berbagai posisi penting di Industri Jasa Keuangan khususnya Bank Ritel Asing. Sebelum pensiun dari Rabobank International Indonesia beliau memegang posisi terakhir sebagai Direktur *Liabilities, Cash Management, dan Direct Banking*; beliau juga memiliki pengalaman di HSBC Indonesia, Bank Danamon Indonesia dan Citibank. Terakhir, beliau menjabat sebagai Komisaris Independen di PT Usaha Pembiayaan Reliance dan PT Asuransi Reliance sejak tahun 2016-2017.

b. Tim Pengelola Investasi

Tim Pengelola Investasi bertugas sebagai pelaksana harian atas kebijaksanaan, strategi, dan eksekusi investasi yang telah diformulasikan bersama dengan Komite Investasi. Tim pengelola Investasi REKSA DANA PENDAPATAN TETAP SUCORINVEST MONTHLY INCOME FUND adalah sebagai berikut:

▪ **Jemmy Paul Wawointana, Ketua Tim Pengelola Investasi**

Jemmy Paul Wawointana lulusan Fakultas Ekonomi Universitas Klabat, Manado jurusan Akuntansi. Berkiprah di Pasar Modal dimulai dari PT Lotus Andalan Sekuritas (d/h PT Lautandhana Securindo) sebagai Research Analyst. Setelah itu berkarir di industri manufaktur dan menjabat sebagai Finance Manager di PT D&D General, sebuah holding company. Posisi terakhir sebelum bergabung dengan PT Sucorinvest Asset Management adalah Head of Research di PT Waterfront Sekuritas Indonesia. Memiliki izin perorangan dari otoritas Pasar Modal sebagai Wakil Manajer Investasi berdasarkan Keputusan Ketua BAPEPAM dan LK Nomor Kep-124/BL/WMI/2011 tanggal 30 Desember 2011 yang terakhir diperpanjang berdasarkan Keputusan Dewan Komisiner Otoritas Jasa Keuangan No. KEP-35/PM.21/PJ-WMI/2022 tanggal 14 April 2022, dan izin perorangan dari otoritas Pasar Modal sebagai Wakil Perantara Pedagang Efek berdasarkan Keputusan Ketua BAPEPAM dan LK Nomor Kep-397/BL/WPPE/2011 tanggal 30 Desember 2011 yang terakhir diperpanjang berdasarkan keputusan Dewan Komisiner Otoritas Jasa Keuangan No. KEP-222/PM.02/PJ-WPPE/TTE/2023, Tanggal 10 April 2023.

▪ **Michele Gabriela, Anggota Tim Pengelola Investasi**

Michele Gabriela memiliki izin Wakil Manajer Investasi dari otoritas Pasar Modal berdasarkan keputusan Dewan Komisiner Otoritas Jasa Keuangan Nomor Kep-182/PM.211 /WMI/2015 tanggal 12 November 2015 yang telah diperpanjang berdasarkan Keputusan Dewan Komisiner Otoritas Jasa Keuangan No. KEP-152/PM.211/PJ-WMI/2021 tanggal 2 Juni 2021. Saat ini yang bersangkutan menjabat sebagai Investment Analyst. Lulusan Fakultas Ekonomi Universitas Pelita Harapan, sebelum bergabung dengan PT Sucorinvest Asset Management, yang bersangkutan adalah Equity Analyst di PT Trimegah Sekuritas Indonesia Tbk dan PT Sucor Sekuritas (d/h PT. Sucorinvest Central Gani).

▪ **Dimas Yusuf, Anggota Tim Pengelola Investasi**

Dimas Yusuf menjabat sebagai *Portofolio Manager* di PT Sucorinvest Asset Management. Memulai karir sebagai *Financial Analyst* pada tahun 2013, sebagai *Financial Controller for*

Geoscience Division pada tahun 2014 dan terakhir sebagai *Business Analyst* pada tahun 2015 di PT Elnusa Tbk.

Dimas Yusuf memperoleh gelar *MSc in Public Policy* dari University of Bristol, United Kingdom dan gelar Sarjana dari Fakultas Ekonomi Universitas Indonesia. Memiliki izin Wakil Manajer Investasi berdasarkan Surat Keputusan Dewan Komisiner Otoritas Jasa Keuangan (OJK) Nomor Kep -233/PM.211/WMI/2019 tanggal 2 September 2019 yang telah diperpanjang berdasarkan Keputusan Dewan Komisiner Otoritas Jasa Keuangan No. KEP-649/PM.21/PJ-WMI/2022 tanggal 2 September 2022.

▪ **Gama Yuki Amanda, Anggota Tim Pengelola Investasi**

Gama Yuki Amanda menjabat sebagai *Portofolio Manager* di PT Sucorinvest Asset Management. Memulai karir sebagai *Fund Accounting Staf* pada tahun 2012 di Deutsche Bank Indonesia dan terakhir sebagai *Assistant Portofolio Manager* pada tahun 2015 di PT Batavia Prosperindo Aset Manajemen.

Gama Yuki Amanda memperoleh gelar Sarjana Ekonomi dari Universitas Indonesia pada tahun 2012 dan Magister Manajemen dari Universitas Indonesia pada tahun 2018. Memiliki izin Wakil Manajer Investasi berdasarkan Surat Keputusan Dewan Komisiner Otoritas Jasa Keuangan (OJK) Nomor Kep-118/PM.211/PJ-WMI/2017 tanggal 20 Desember 2017 yang telah di perpanjang berdasarkan Keputusan Dewan Komisiner Otoritas Jasa Keuangan No. Kep-77/PM.211/PJ-WMI/2021 tanggal 24 Maret 2021.

▪ **Samuel Mailoa, Anggota Tim Pengelola Investasi**

Samuel Mailoa menjabat sebagai *Portofolio Manager* di PT Sucorinvest Asset Management. Memulai karir sebagai *Financial Advisor* pada tahun 2019 di PwC, dan kemudian juga berpengalaman sebagai *Equity Analyst* di Trimegah Sekuritas pada tahun 2020.

Samuel Mailoa memperoleh gelar BCom – Accounting and Finance dari University of Melbourne, Australia. Memiliki izin Wakil Manajer Investasi berdasarkan Surat Keputusan Dewan Komisiner Otoritas Jasa Keuangan (OJK) Nomor KEP-15/PM.211/WMI/2021 tanggal 21 Januari 2021.

▪ **Andre Teguh Kohar, Anggota Tim Pengelola Investasi**

Andre Teguh Kohar menjabat sebagai *Portofolio Manager* di PT Sucorinvest Asset Management sejak pertengahan tahun 2022. Memulai karir sebagai *Business Development* pada tahun 2015 di PT Intiland Development Tbk sebelum akhirnya bergabung dengan PT Sucorinvest Asset Management pada tahun 2017 sebagai *Equity Analyst*.

Andre Kohar meraih gelar *Bachelor of Arts in Economic* dari Pace University, USA. Memiliki izin Wakil Manajer Investasi berdasarkan Surat Keputusan Dewan Komisiner Otoritas Jasa Keuangan (OJK) Nomor KEP-219/PM.211/WMI/2020 tanggal 8 Mei 2020 yang telah di perpanjang berdasarkan Keputusan Dewan Komisiner Otoritas Jasa Keuangan No. Kep-269/PM.02/PJ-WMI/2023 tanggal 7 September 2023.

▪ **Alexander Yasa, Anggota Tim Pengelola Investasi**

Alexander Yasa menjabat sebagai *Equity Analyst* di PT Sucorinvest Asset Management. Memulai karir sebagai *Direktur* di dua perusahaan di PT Menorah Loggingindo dan PT Anugerah Palm Indonesia pada tahun 2011. Kemudian menjabat sebagai *Acquisitions and Lease Manager, Healthcare Services* di PT Siloam International Hospital Tbk pada tahun 2014, terakhir sebelum bergabung dengan PT Sucorinvest Asset Managemnet menjabat sebagai *Commercial Director* di PT Lippo Cikarang Tbk.

Alexander Yasa memperoleh gelar *MSc in Applied Economics* dari National University of Singapore dan gelar sarjana *Arts in Economic and Political Science (Double Major)* dari the

University of British Columbia. Memiliki izin Wakil Manajer Investasi berdasarkan Surat Keputusan Dewan Komisiner Otoritas Jasa Keuangan (OJK) Nomor KEP-145/PM.211/WMI/2021 tanggal 17 Mei 2021.

▪ **Alvaro Ihsan, Anggota Tim Pengelola Investasi**

Alvaro Ihsan menjabat sebagai *Fixed Income Analyst* di PT Sucorinvest Asset Management sejak pertengahan tahun 2021. Memiliki pengalaman di pasar modal saat mengikuti magang di divisi Equity Retail di Maybank Kim Eng Sekuritas serta divisi Fixed Income di PT Sucorinvest Asset Management.

Alvaro Ihsan memiliki gelar Sarjana Ekonomi dengan jurusan Manajemen Keuangan dari Universitas Indonesia. Memiliki izin Wakil Manajer Investasi berdasarkan Surat Keputusan Dewan Komisiner Otoritas Jasa Keuangan (OJK) Nomor KEP-5/PM.211/WMI/2022 tanggal 12 Januari 2022.

▪ **Yohanes Rakestra Yudhatama, Anggota Tim Pengelola Investasi**

Yohanes Rakestra Yudhatama menjabat sebagai *Fixed Income Analyst* di PT Sucorinvest Asset Management sejak tahun 2022. Memulai karir sebagai Treasury pada tahun 2022 di PT Bank Amar Indonesia Tbk.

Yohanes Rakestra Yudhatama memiliki gelar Sarjana Ekonomi dengan jurusan Manajemen dari Universitas Gadjah Mada. Memiliki izin Wakil Manajer Investasi berdasarkan Surat Keputusan Dewan Komisiner Otoritas Jasa Keuangan (OJK) Nomor KEP-4/PM.021/WMI/2024 tanggal 9 Januari 2024.

2.4. IKHTISAR LAPORAN KEUANGAN SINGKAT SUCORINVEST MONTHLY INCOME FUND

Berikut adalah Ikhtisar Laporan Keuangan SUCORINVEST MONTHLY INCOME FUND yang telah diperiksa oleh Kantor Akuntan Publik.

RASIO	Periode 1 Januari 2023 s/d 31 Januari 2023	Periode 12 bulan terakhir dari tanggal 31 Desember 2023	Periode 36 bulan terakhir dari tanggal 31 Desember 2023	Periode 60 bulan terakhir dari tanggal 31 Desember 2023	3 tahun kalender terakhir		
					2023	2022	2021
TOTAL HASIL INVESTASI (%)	5,75	5,75	5,63	-	5,75	6,13	1,32
HASIL INVESTASI SETELAH MEMPERHITUNGAN BIAYA PEMASARAN (%)	2,68	2,68	4,04	-	2,68	6,13	1,32
BIAYA OPERASI (%)	1,39	1,39	2,29	-	1,39	3,66	2,17
PERPUTARAN PORTOFOLIO	1,22	1,22	1,84	-	1,22	2,40	3,08
PERSENTASE PENGHASILAN KENA	-	-	-	-	-	-	-

Tujuan tabel Ikhtisar keuangan singkat ini adalah semata-mata untuk membantu memahami kinerja masa lalu dari Reksa Dana, tetapi seharusnya tidak dianggap sebagai indikasi dari kinerja masa depan akan sama baiknya dengan kinerja masa lalu.

BAB III MANAJER INVESTASI

3.1. KETERANGAN SINGKAT TENTANG MANAJER INVESTASI

PT Sucorinvest Asset Management (selanjutnya disebut “Manajer Investasi”) berkedudukan di Jakarta Selatan, didirikan pada tahun 1997 dengan nama PT Gani Aset Manajemen berdasarkan Akta No. 70 tanggal 12 Agustus 1997, dibuat di hadapan Teddy Anwar SH, Notaris di Jakarta dan telah disahkan oleh Menteri Kehakiman Republik Indonesia dengan Surat Keputusan No. C2-10.933.HT.01.01.TH97 tanggal 21 Oktober 1997 sekaligus memperoleh status sebagai badan hukum serta telah diumumkan dalam Berita Negara Republik Indonesia No. 66 tanggal 16 Agustus 1999 tambahan No.4997. Sejak pendiriannya, Anggaran Dasar Perseroan mengalami beberapa kali pengubahan dan telah diubah seluruhnya dalam rangka penyesuaian Undang-Undang Republik Indonesia No. 40 Tahun 2007 Tentang Perseroan Terbatas sebagaimana ternyata dalam Akta No. 26 tanggal 20 Januari 2009, dibuat di hadapan Teddy Anwar SH, Notaris di Jakarta yang telah mendapatkan persetujuan Menteri Hukum dan Hak Asasi Manusia Republik Indonesia berdasarkan Surat Keputusan No. AHU-16904.AH.01.02.Tahun 2009 tanggal 27 April 2009.

Kemudian Anggaran Dasar Manajer Investasi diubah berdasarkan akta Pernyataan Keputusan Rapat PT Gani Aset Manajemen No. 23 tanggal 13 Mei 2009, dibuat di hadapan Teddy Anwar, SH., SpN., notaris di Jakarta yang telah mendapat persetujuan dari Menteri Hukum dan Hak Asasi Manusia Republik Indonesia dengan Surat Keputusan No. AHU-27572.AH.01.02.Tahun 2009 tanggal 22 Juni 2009.

Kemudian, pada tahun 2011, nama PT Gani Aset Manajemen diubah menjadi PT Sucorinvest Asset Management berdasarkan akta Pernyataan Keputusan Para Pemegang Saham PT Gani Aset Manajemen No. 44 tanggal 23 Mei 2011, dibuat di hadapan Benny Kristianto SH, Notaris di Jakarta, yang telah mendapat persetujuan dari Menteri Hukum dan Hak Asasi Manusia Republik Indonesia dengan Surat Keputusan No. AHU-30021.AH.01.02.Tahun 2011 tanggal 15 Juni 2011.

Perubahan Pemegang Saham dan susunan anggota Direksi Manajer Investasi yang berlaku, termaktub dalam akta No. 03 tanggal 1 Oktober 2018, dibuat di hadapan Leolin Jayayanti, S.H., M.Kn., notaris di Jakarta, yang telah diterima dan dicatatkan dalam *database* Sistem Administrasi Badan Hukum Kementerian Hukum dan Hak Asasi Manusia Republik Indonesia dengan Surat No. AHU-AH.01.03-0248357 tanggal 2 Oktober 2018.

Susunan anggota Direksi dan Dewan Komisaris Manajer Investasi yang saat ini sedang menjabat termaktub dalam akta No. 41 tanggal 29 Januari 2024, dibuat di hadapan Leolin Jayayanti, S.H., M.Kn., notaris di Jakarta, yang telah diterima dan dicatatkan dalam *database* Sistem Administrasi Badan Hukum Kementerian Hukum dan Hak Asasi Manusia Republik Indonesia dengan Surat No. AHU-AH.01.09-0040061 tanggal 29 Januari 2024.

Manajer Investasi telah memperoleh izin usaha dari otoritas Pasar Modal sebagai Manajer Investasi berdasarkan Surat Keputusan Ketua BAPEPAM Nomor: Kep-01/PM/MI/1999 tertanggal 1 Juni 1999, dan dalam menjalankan usahanya telah dilengkapi dengan perijinan-perijinan yang disyaratkan oleh peraturan perundang-undangan yang berlaku.

Susunan Anggota Direksi dan Dewan Komisaris Manajer Investasi:

Susunan anggota Direksi dan Dewan Komisaris PT Sucorinvest Asset Management pada saat Prospektus ini diterbitkan adalah sebagai berikut:

Direksi

Direktur Utama : Jemmy Paul Wawointana
Direktur : Yenny Siahaan

Dewan Komisaris

Komisaris Utama : Theodorus Wiryawan
Komisaris Independen : Rusli Sutanto

3.2. PENGALAMAN MANAJER INVESTASI

PT Sucorinvest Asset Management merupakan perusahaan manajer investasi yang ditunjang oleh para direksi dan stafnya yang memiliki pengalaman dalam industri Pasar Modal. PT Sucorinvest Asset Management memiliki pengalaman dalam mengelola Reksa Dana baik reksa dana terbuka maupun reksa dana tertutup seperti Reksa Dana Terproteksi dan Reksa Dana Penyertaan Terbatas. Dana kelolaan PT Sucorinvest Asset Management per 28 Februari 2023 adalah sebesar Rp 23.451 triliun (dua puluh tiga triliun empat ratus lima puluh satu miliar Rupiah). Baik Komite Investasi maupun Tim Pengelola Investasi telah berpengalaman dalam berbagai transaksi dan aktivitas di pasar uang dan pasar modal. PT Sucorinvest Asset Management mempunyai potensi yang cukup besar dalam memberikan andil bagi perkembangan industri Pasar Modal di Indonesia.

3.3. PIHAK YANG TERAFILIASI DENGAN MANAJER INVESTASI

Pihak-pihak yang terafiliasi dengan Manajer Investasi adalah PT Sucor Sekuritas, PT. SayaKaya Lahir Batin dan PT Sucor Investama.

BAB IV BANK KUSTODIAN

4.1. KETERANGAN SINGKAT MENGENAI BANK KUSTODIAN

PT Bank HSBC Indonesia (dahulu dikenal sebagai PT Bank Ekonomi Raharja) telah beroperasi di Indonesia sejak 1989 yang merupakan bagian dari HSBC Group dan telah memperoleh persetujuan untuk menjalankan kegiatan usaha sebagai Kustodian di bidang Pasar Modal dari Otoritas Jasa Keuangan (“OJK”) No. KEP-02/PM.2/2017 tertanggal 20 Januari 2017.

PT Bank HSBC Indonesia telah menerima pengalihan kedudukan, hak dan kewajiban sebagai Bank Kustodian dari The Hongkong and Shanghai Banking Corporation Limited, Cabang Jakarta yang merupakan kantor cabang bank asing yang telah beroperasi sebagai Bank Kustodian sejak tahun 1989 di Indonesia dan merupakan penyedia jasa kustodian dan *fund services* terdepan di dunia.

4.2. PENGALAMAN BANK KUSTODIAN

PT Bank HSBC Indonesia sebagai Bank Kustodian menyediakan jasa secara terpadu untuk para pemodal dalam dan luar negeri melalui dua komponen bisnis yaitu: Direct Custody and Clearing, dan Fund Services.

Didukung oleh staff-staff yang berdedikasi tinggi, standar pelayanan yang prima dan penggunaan sistem yang canggih, PT Bank HSBC Indonesia merupakan salah satu Bank Kustodian terbesar di Indonesia.

4.3. PIHAK YANG TERAFILIASI DENGAN BANK KUSTODIAN

Pihak yang terafiliasi dengan Bank Kustodian di Indonesia adalah PT HSBC Sekuritas Indonesia.

BAB V

TUJUAN INVESTASI, KEBIJAKAN INVESTASI, PEMBATASAN INVESTASI, DAN KEBIJAKAN PEMBAGIAN HASIL INVESTASI

Dengan memperhatikan peraturan perundangan yang berlaku, dan ketentuan-ketentuan lain dalam Kontrak Investasi Kolektif REKSA DANA PENDAPATAN TETAP SUCORINVEST MONTHLY INCOME FUND, maka Tujuan Investasi, Kebijakan Investasi, Pembatasan Investasi, dan Kebijakan Pembagian Hasil Investasi REKSA DANA PENDAPATAN TETAP SUCORINVEST MONTHLY INCOME FUND adalah sebagai berikut:

5.1. TUJUAN INVESTASI

REKSA DANA PENDAPATAN TETAP SUCORINVEST MONTHLY INCOME FUND bertujuan untuk sebagai pilihan investasi bagi Pemegang Unit Penyertaan dengan memberikan suatu tingkat pengembalian yang optimal.

5.2. KEBIJAKAN INVESTASI

REKSA DANA PENDAPATAN TETAP SUCORINVEST MONTHLY INCOME FUND akan berinvestasi dengan komposisi portofolio investasi:

- a. minimum 80% (delapan puluh persen) dan maksimum 100 % (seratus persen) dari Nilai Aktiva Bersih pada Efek bersifat utang yang diperdagangkan baik di dalam maupun di luar negeri; dan
 - b. minimum 0% (nol persen) dan maksimum 20% (dua puluh persen) dari Nilai Aktiva Bersih pada instrumen pasar uang dalam negeri dan/atau deposito;
- sesuai dengan peraturan perundang-undangan yang berlaku di Indonesia.

Efek bersifat utang sebagaimana dimaksud dalam angka 5.2. huruf a di atas meliputi:

- i. Efek bersifat utang dan/atau Efek Syariah berpendapatan tetap yang diperdagangkan baik di dalam maupun di luar negeri ;
- ii. Efek bersifat utang dan/atau Efek Syariah berpendapatan tetap yang diterbitkan dan/atau dijamin oleh Pemerintah Republik Indonesia;
- iii. Efek bersifat utang dan/atau Efek Syariah berpendapatan tetap yang diterbitkan oleh korporasi dan/atau lembaga internasional dimana Pemerintah Republik Indonesia menjadi salah satu anggotanya;
- iv. Efek Beragun Aset Arus Kas Tetap; dan/atau
- v. Efek bersifat utang dan/atau Efek Syariah berpendapatan tetap lainnya yang ditetapkan oleh OJK di kemudian hari.

Dalam hal REKSA DANA PENDAPATAN TETAP SUCORINVEST MONTHLY INCOME FUND berinvestasi Efek Bersifat Utang atau Efek Syariah berpendapatan tetap yang ditawarkan tidak melalui Penawaran Umum, sesuai dengan POJK Tentang Reksa Dana Berbentuk Kontrak Investasi Kolektif, Efek Bersifat Utang atau Efek Syariah berpendapatan tetap yang ditawarkan tidak melalui Penawaran Umum wajib memenuhi kriteria sebagai berikut:

- a. Diterbitkan oleh:
 1. Emiten atau Perusahaan Publik;
 2. anak perusahaan Emiten atau Perusahaan Publik yang mendapat jaminan penuh dari Emiten atau Perusahaan Publik tersebut;
 3. Badan Usaha Milik Negara atau anak perusahaan Badan Usaha Milik Negara;
 4. Pemerintah Republik Indonesia;
 5. Pemerintah Daerah; dan/atau
 6. Lembaga Jasa Keuangan yang telah mendapat izin usaha atau di bawah pengawasan OJK dan telah memiliki pengalaman dalam melakukan penawaran umum baik penawaran umum saham maupun obligasi;
- b. Memiliki peringkat layak investasi paling rendah idAA atau setara pada setiap saat;
- c. Diperingkat secara bekal paling sedikit 1 (satu) kali dalam 1 (satu) tahun;
- d. Informasi peringkat atas Efek Bersifat Utang atau Efek Syariah berpendapatan tetap yang ditawarkan tidak melalui Penawaran Umum telah diumumkan kepada publik dan/atau dapat diakses oleh Lembaga Penilai Harga Efek;

- e. Diawasi oleh wali amanat yang terdaftar di OJK pada pelaksanaan perjanjian penerbitan Efek Bersifat Utang atau Efek Syariah berpendapatan tetap yang ditawarkan tidak melalui Penawaran Umum; dan
- f. Masuk dalam Penitipan Kolektif di Lembaga Penyimpanan dan Penyelesaian.

Dalam hal berinvestasi pada Efek luar negeri, paling banyak 15% (lima belas persen) dari Nilai Aktiva Bersih REKSA DANA PENDAPATAN TETAP SUCORINVEST MONTHLY INCOME FUND diinvestasikan pada Efek yang diperdagangkan di Bursa Efek luar negeri yang informasinya dapat diakses dari Indonesia melalui media massa atau situs web. Manajer Investasi wajib memastikan kegiatan investasi REKSA DANA PENDAPATAN TETAP SUCORINVEST MONTHLY INCOME FUND pada Efek luar negeri tidak akan bertentangan dengan ketentuan hukum dan peraturan yang berlaku di Indonesia dan hukum Negara yang mendasari penerbitan Efek luar negeri tersebut.

Manajer Investasi dapat mengalokasikan kekayaan REKSA DANA PENDAPATAN TETAP SUCORINVEST MONTHLY INCOME FUND pada kas hanya dalam rangka pengelolaan risiko investasi portofolio yang bersifat sementara, penyelesaian transaksi Efek, pemenuhan kewajiban pembayaran kepada Pemegang Unit Penyertaan dan biaya-biaya REKSA DANA PENDAPATAN TETAP SUCORINVEST MONTHLY INCOME FUND serta mengantisipasi kebutuhan likuiditas lainnya berdasarkan Kontrak Investasi Kolektif REKSA DANA PENDAPATAN TETAP SUCORINVEST MONTHLY INCOME FUND.

Kebijakan investasi sebagaimana disebutkan diatas wajib telah dipenuhi oleh Manajer Investasi paling lambat dalam waktu 150 (seratus lima puluh) Hari Bursa setelah efektifnya pernyataan pendaftaran REKSA DANA PENDAPATAN TETAP SUCORINVEST MONTHLY INCOME FUND.

Manajer Investasi dilarang melakukan perubahan atas Kebijakan Investasi REKSA DANA PENDAPATAN TETAP SUCORINVEST MONTHLY INCOME FUND tersebut pada angka 5.2. huruf a dan b di atas, kecuali dalam rangka:

- a. Penyesuaian terhadap peraturan baru dan/atau perubahan terhadap peraturan perundang-undangan; dan/atau
- b. Penyesuaian terhadap kondisi tertentu yang ditetapkan oleh Otoritas Jasa Keuangan.

5.3. PEMBATASAN INVESTASI

Sesuai dengan POJK Tentang Reksa Dana Berbentuk Kontrak Investasi Kolektif dan POJK Tentang Pedoman Perilaku Manajer Investasi dalam melaksanakan pengelolaan REKSA DANA PENDAPATAN TETAP SUCORINVEST MONTHLY INCOME FUND, Manajer Investasi dilarang melakukan tindakan yang dapat menyebabkan REKSA DANA PENDAPATAN TETAP SUCORINVEST MONTHLY INCOME FUND:

- a. Memiliki Efek yang diperdagangkan di Bursa Efek luar negeri yang informasinya tidak dapat diakses dari Indonesia melalui media massa atau situs web;
- b. Memiliki Efek yang diterbitkan oleh 1 (satu) perusahaan berbadan hukum Indonesia atau berbadan hukum asing yang diperdagangkan di Bursa Efek luar negeri lebih dari 5% (lima persen) dari modal disetor perusahaan dimaksud atau lebih dari 10% (sepuluh persen) dari Nilai Aktiva Bersih REKSA DANA PENDAPATAN TETAP SUCORINVEST MONTHLY INCOME FUND pada setiap saat;
- c. Memiliki Efek bersifat ekuitas yang diterbitkan oleh perusahaan yang telah mencatatkan Efek-nya pada Bursa Efek di Indonesia lebih dari 5% (lima persen) dari modal disetor perusahaan dimaksud;
- d. Memiliki Efek yang diterbitkan oleh 1 (satu) Pihak lebih dari 10% (sepuluh persen) dari Nilai Aktiva Bersih REKSA DANA PENDAPATAN TETAP SUCORINVEST MONTHLY INCOME FUND pada setiap saat, kecuali:
 - 1. Sertifikat Bank Indonesia;
 - 2. Efek yang diterbitkan dan/atau dijamin oleh Pemerintah Republik Indonesia; dan/atau
 - 3. Efek yang diterbitkan oleh lembaga keuangan internasional dimana Pemerintah Republik Indonesia menjadi salah satu anggotanya;
- e. Memiliki efek derivatif:
 - 1. yang ditransaksikan di luar Bursa Efek dengan 1 (satu) pihak Lembaga Jasa Keuangan dengan nilai eksposur lebih dari 10% (sepuluh persen) dari Nilai Aktiva Bersih REKSA DANA PENDAPATAN TETAP SUCORINVEST MONTHLY INCOME FUND pada setiap saat; dan
 - 2. dengan nilai eksposur global bersih lebih dari 20% (dua puluh persen) dari Nilai Aktiva Bersih REKSA DANA PENDAPATAN TETAP SUCORINVEST MONTHLY INCOME FUND pada setiap saat;

- f. Memiliki Efek Beragun Aset yang ditawarkan melalui Penawaran Umum lebih dari 20% (dua puluh persen) dari Nilai Aktiva Bersih REKSA DANA PENDAPATAN TETAP SUCORINVEST MONTHLY INCOME FUND pada setiap saat dengan ketentuan setiap seri Efek Beragun Aset tidak lebih dari 10% (sepuluh persen) dari Nilai Aktiva Bersih REKSA DANA PENDAPATAN TETAP SUCORINVEST MONTHLY INCOME FUND pada setiap saat;
- g. Memiliki Efek Bersifat Utang, Efek Syariah berpendapatan tetap, Efek Beragun Aset dan/atau Unit Penyertaan Dana Investasi Real Estat yang ditawarkan tidak melalui Penawaran Umum yang diterbitkan oleh 1 (satu) Pihak lebih dari 5% (lima persen) dari Nilai Aktiva Bersih REKSA DANA PENDAPATAN TETAP SUCORINVEST MONTHLY INCOME FUND pada setiap saat atau secara keseluruhan lebih dari 15% (lima belas persen) dari Nilai Aktiva Bersih REKSA DANA PENDAPATAN TETAP SUCORINVEST MONTHLY INCOME FUND pada setiap saat. Larangan ini tidak berlaku bagi Efek Bersifat Utang yang diterbitkan oleh Pemerintah Republik Indonesia dan/atau Pemerintah Daerah;
- h. Memiliki Unit Penyertaan suatu Dana Investasi Real Estat berbentuk Kontrak Investasi Kolektif yang ditawarkan melalui Penawaran Umum lebih dari 20% (dua puluh persen) dari Nilai Aktiva Bersih REKSA DANA PENDAPATAN TETAP SUCORINVEST MONTHLY INCOME FUND pada setiap saat dengan ketentuan setiap Dana Investasi Real Estat tidak lebih dari 10% (sepuluh persen) dari Nilai Aktiva Bersih REKSA DANA PENDAPATAN TETAP SUCORINVEST MONTHLY INCOME FUND pada setiap saat;
- i. Memiliki Unit Penyertaan Dana Investasi Real Estat berbentuk Kontrak Investasi Kolektif, jika Dana Investasi Real Estat berbentuk Kontrak Investasi Kolektif tersebut dan REKSA DANA PENDAPATAN TETAP SUCORINVEST MONTHLY INCOME FUND dikelola oleh Manajer Investasi;
- j. Memiliki Portofolio Efek berupa Efek yang diterbitkan oleh Pihak yang terafiliasi dengan Manajer Investasi lebih dari 20% (dua puluh persen) dari Nilai Aktiva Bersih REKSA DANA PENDAPATAN TETAP SUCORINVEST MONTHLY INCOME FUND pada setiap saat, kecuali hubungan Afiliasi yang terjadi karena kepemilikan atau penyertaan modal Pemerintah Republik Indonesia;
- k. Memiliki Efek yang diterbitkan oleh Pemegang Unit Penyertaan dan/atau Pihak terafiliasi dari Pemegang Unit Penyertaan berdasarkan komitmen yang telah disepakati oleh Manajer Investasi dengan Pemegang Unit Penyertaan dan/atau Pihak terafiliasi dari Pemegang Unit Penyertaan;
- l. Membeli Efek dari calon atau Pemegang Unit Penyertaan dan/atau Pihak terafiliasi dari calon atau Pemegang Unit Penyertaan;
- m. Terlibat dalam kegiatan selain dari investasi, investasi kembali, atau perdagangan Efek sebagaimana dimaksud dalam POJK Tentang Reksa Dana Berbentuk Kontrak Investasi Kolektif;
- n. Terlibat dalam penjualan Efek yang belum dimiliki (short sale);
- o. Terlibat dalam transaksi marjin;
- p. Menerima pinjaman secara langsung termasuk melakukan penerbitan obligasi atau Efek Bersifat Utang lainnya, kecuali pinjaman jangka pendek dengan jangka waktu paling lama 1 (satu) bulan dalam rangka pemenuhan transaksi pembelian kembali dan/atau pelunasan paling banyak 10% (sepuluh persen) dari nilai portofolio REKSA DANA PENDAPATAN TETAP SUCORINVEST MONTHLY INCOME FUND pada saat terjadinya pinjaman;
- q. Memberikan pinjaman secara langsung, kecuali pembelian obligasi, Efek Bersifat Utang lainnya, dan/atau penyimpanan dana di bank;
- r. Membeli Efek yang sedang ditawarkan dalam Penawaran Umum, jika Penjamin Emisi Efek dari Penawaran Umum tersebut adalah Manajer Investasi atau Afiliasi dari Manajer Investasi, kecuali:
 1. Efek Bersifat Utang yang ditawarkan mendapat peringkat layak investasi; dan/atau
 2. Terjadi kelebihan permintaan beli dari Efek yang ditawarkan;
 Larangan membeli Efek yang ditawarkan dalam Penawaran Umum dari pihak terafiliasi Manajer Investasi tidak berlaku jika hubungan Afiliasi tersebut terjadi karena kepemilikan atau penyertaan modal Pemerintah Republik Indonesia;
- s. Terlibat dalam transaksi bersama atau kontrak bagi hasil dengan Manajer Investasi atau Afiliasi dari Manajer Investasi;
- t. Membeli Efek Beragun Aset, jika:
 1. Efek Beragun Aset tersebut dikelola oleh Manajer Investasi; dan/atau
 2. Manajer Investasi terafiliasi dengan kreditur awal Efek Beragun Aset, kecuali hubungan Afiliasi tersebut terjadi karena kepemilikan atau penyertaan modal Pemerintah; dan
- u. Terlibat dalam transaksi penjualan Efek dengan janji membeli kembali dan pembelian efek dengan janji menjual kembali.
- v. mengarahkan transaksi Efek untuk keuntungan :
 1. Manajer Investasi;

2. Pihak terafiliasi dengan Manajer Investasi; atau
3. Produk Investasi lainnya;
- w. terlibat dalam transaksi Efek dengan fasilitas pendanaan perusahaan Efek yang mengakibatkan utang piutang antara portofolio REKSA DANA PENDAPATAN TETAP SUCORINVEST MONTHLY INCOME FUND, Manajer Investasi, dan perusahaan efek;
- x. melakukan transaksi dan/atau terlibat perdagangan atas Efek yang ilegal;
- y. terlibat dalam transaksi Efek yang mengakibatkan terjadinya pelanggaran ketentuan peraturan perundang-undangan; dan
- z. melakukan transaksi negosiasi untuk kepentingan portofolio REKSA DANA PENDAPATAN TETAP SUCORINVEST MONTHLY INCOME FUND atas saham yang diperdagangkan di Bursa Efek, kecuali:
 1. dilakukan paling banyak 10% (sepuluh persen) atas Nilai Aktiva Bersih portofolio REKSA DANA PENDAPATAN TETAP SUCORINVEST MONTHLY INCOME FUND pada setiap Hari Bursa;
 2. atas setiap transaksi yang dilakukan didukung dengan alasan yang rasional dan kertas kerja yang memadai;
 3. transaksi yang dilakukan mengacu pada standar eksekusi terbaik yang mengacu pada analisis harga rata-rata tertimbang volume, tidak berlebihan, dan mengakibatkan kerugian portofolio REKSA DANA PENDAPATAN TETAP SUCORINVEST MONTHLY INCOME FUND; dan
 4. transaksi dimaksud merupakan transaksi silang, dilaksanakan sesuai dengan ketentuan peraturan perundang-undangan.

Pembatasan investasi tersebut di atas didasarkan pada peraturan yang berlaku saat Prospektus ini dibuat yang mana dapat berubah sewaktu-waktu sesuai perubahan atau penambahan atas peraturan atau adanya kebijakan yang ditetapkan oleh Pemerintah termasuk OJK berkaitan dengan pengelolaan Reksa Dana berbentuk Kontrak Investasi Kolektif.

Dalam hal Manajer Investasi bermaksud membeli Efek yang diperdagangkan di Bursa Efek luar negeri, pelaksanaan pembelian Efek tersebut baru dapat dilaksanakan setelah tercapainya kesepakatan mengenai tata cara pembelian, penjualan, penyimpanan, pencatatan dan hal-hal lain sehubungan dengan pembelian Efek tersebut antara Manajer Investasi dan Bank Kustodian.

5.4. KEBIJAKAN PEMBAGIAN HASIL INVESTASI

Setiap hasil investasi yang diperoleh REKSA DANA PENDAPATAN TETAP SUCORINVEST MONTHLY INCOME FUND dari dana yang diinvestasikan (jika ada) sesuai dengan kebijakan Manajer Investasi, akan dibukukan ke dalam REKSA DANA PENDAPATAN TETAP SUCORINVEST MONTHLY INCOME FUND sehingga selanjutnya akan meningkatkan Nilai Aktiva Bersih REKSA DANA PENDAPATAN TETAP SUCORINVEST MONTHLY INCOME FUND.

Sesuai dengan kebijakan Manajer Investasi dengan tidak mengabaikan pencapaian tujuan investasi jangka panjang REKSA DANA PENDAPATAN TETAP SUCORINVEST MONTHLY INCOME FUND, Manajer Investasi dapat membagikan sebagian atau seluruh hasil investasi REKSA DANA PENDAPATAN TETAP SUCORINVEST MONTHLY INCOME FUND (jika ada) setiap 1 (satu) bulan sekali, termasuk menentukan besarnya hasil investasi yang akan dibagikan kepada Pemegang Unit Penyertaan REKSA DANA PENDAPATAN TETAP SUCORINVEST MONTHLY INCOME FUND.

Dalam hal Manajer Investasi memutuskan untuk membagikan hasil investasi, hasil investasi akan dibagikan secara serentak dalam bentuk tunai atau dalam bentuk Unit Penyertaan baru yang besarnya proporsional berdasarkan kepemilikan Unit Penyertaan dari setiap Pemegang Unit Penyertaan.

Besaran pembagian hasil investasi dalam bentuk tunai atau Unit Penyertaan beserta waktu pembagian hasil investasi (jika ada) akan diinformasikan secara tertulis terlebih dahulu kepada Pemegang Unit Penyertaan.

Dalam hal penjualan Unit Penyertaan REKSA DANA PENDAPATAN TETAP SUCORINVEST MONTHLY INCOME FUND dilakukan melalui Agen Penjual Efek Reksa Dana yang ditunjuk oleh Manajer Investasi (jika ada), maka bentuk dan skema pembagian hasil investasi akan dilakukan berdasarkan ketetapan antara Agen Penjual Efek Reksa Dana yang ditunjuk oleh Manajer Investasi (jika ada) dan Manajer Investasi, yang dituangkan dalam perjanjian kerja sama antara Agen Penjual Efek Reksa Dana yang ditunjuk oleh Manajer

Investasi (jika ada) dan Manajer Investasi. Untuk selanjutnya, Manajer Investasi akan memastikan penerapan skema pembagian hasil investasi secara konsisten.

Pembagian hasil investasi tersebut di atas (jika ada), akan menyebabkan Nilai Aktiva Bersih per Unit Penyertaan menjadi terkoreksi.

Dalam hal Manajer Investasi memutuskan untuk membagikan hasil investasi dalam bentuk Unit Penyertaan, pembagian hasil investasi akan dilakukan secara serentak kepada seluruh Pemegang Unit Penyertaan REKSA DANA PENDAPATAN TETAP SUCORINVEST MONTHLY INCOME FUND dan Manajer Investasi akan menginstruksikan secara tertulis kepada Bank Kustodian untuk mengkonversikan hasil investasi menjadi Unit Penyertaan baru yang besarnya proporsional berdasarkan kepemilikan Unit Penyertaan dari setiap Pemegang Unit Penyertaan, dengan menggunakan Nilai Aktiva Bersih pada Hari Bursa disampaikannya instruksi tersebut kepada Bank Kustodian sesegera mungkin, paling lambat 7 (tujuh) Hari Bursa sejak tanggal dilakukannya pembagian hasil investasi.

Dalam hal Manajer Investasi memutuskan untuk membagikan hasil investasi dalam bentuk tunai, pembayaran pembagian hasil investasi dalam bentuk tunai tersebut (jika ada) akan dilakukan secara serentak kepada seluruh Pemegang Unit Penyertaan REKSA DANA PENDAPATAN TETAP SUCORINVEST MONTHLY INCOME FUND melalui pemindahbukuan/transfer dalam mata uang Rupiah ke rekening yang terdaftar atas nama Pemegang Unit Penyertaan sesegera mungkin paling lambat 7 (tujuh) Hari Bursa sejak tanggal dilakukannya pembagian hasil investasi. Semua biaya bank termasuk biaya pemindahbukuan/transfer dalam mata uang Rupiah sehubungan dengan pembayaran pembagian hasil investasi berupa uang tunai tersebut (jika ada) menjadi beban Pemegang Unit Penyertaan.

Tidak ada garansi/jaminan mengenai pembagian hasil investasi tersebut baik dalam bentuk tunai atau Unit Penyertaan. Pembagian hasil investasi akan sangat tergantung pada kinerja REKSA DANA PENDAPATAN TETAP SUCORINVEST MONTHLY INCOME FUND dan sepenuhnya merupakan keputusan Manajer Investasi.

Dalam hal ini Manajer Investasi tidak membagikan hasil investasi, maka Pemegang Unit Penyertaan yang ingin merealisasikan investasinya dapat menjual kembali sebagian atau seluruh Unit Penyertaan yang dimilikinya.

BAB VI
METODE PENGHITUNGAN NILAI PASAR WAJAR EFEK DALAM PORTOFOLIO REKSA DANA
PENDAPATAN TETAP SUCORINVEST MONTHLY INCOME FUND

Metode penghitungan nilai pasar wajar Efek dalam portofolio REKSA DANA PENDAPATAN TETAP SUCORINVEST MONTHLY INCOME FUND yang digunakan oleh Manajer Investasi adalah sesuai dengan Peraturan BAPEPAM dan LK Nomor IV.C.2 dan POJK Tentang Reksa Dana Berbentuk Kontrak Investasi Kolektif, memuat antara lain ketentuan sebagai berikut:

1. Nilai Pasar Wajar dari Efek dalam portofolio Reksa Dana wajib dihitung dan disampaikan oleh Manajer Investasi kepada Bank Kustodian paling lambat pukul 17.00 WIB (tujuh belas Waktu Indonesia Barat) setiap Hari Bursa, dengan ketentuan sebagai berikut:
 - a. Penghitungan Nilai Pasar Wajar dari Efek yang aktif diperdagangkan di Bursa Efek menggunakan informasi harga perdagangan terakhir atas Efek tersebut di Bursa Efek;
 - b. Penghitungan Nilai Pasar Wajar dari:
 - 1) Efek yang diperdagangkan di luar Bursa Efek (over the counter);
 - 2) Efek yang tidak aktif diperdagangkan di Bursa Efek;
 - 3) Efek yang diperdagangkan dalam denominasi mata uang asing;
 - 4) Instrumen pasar uang dalam negeri, sebagaimana dimaksud dalam POJK Tentang Reksa Dana Berbentuk Kontrak Investasi Kolektif;
 - 5) Efek lain yang transaksinya wajib dilaporkan kepada Penerima Laporan Transaksi Efek sebagaimana dimaksud dalam Peraturan Otoritas Jasa Keuangan Nomor 22/POJK.04/2017 tanggal 21 Juni 2017 tentang Pelaporan Transaksi Efek;
 - 6) Efek lain yang berdasarkan keputusan OJK dapat menjadi Portofolio Efek Reksa Dana; dan/atau
 - 7) Efek dari perusahaan yang dinyatakan pailit atau kemungkinan besar akan pailit, atau gagal membayar pokok utang atau bunga dari Efek tersebut, menggunakan harga pasar wajar yang ditetapkan oleh LPHE sebagai harga acuan bagi Manajer Investasi.
 - c. Dalam hal harga perdagangan terakhir Efek di Bursa Efek tidak mencerminkan Nilai Pasar Wajar pada saat itu, penghitungan Nilai Pasar Wajar dari Efek tersebut menggunakan harga pasar wajar yang ditetapkan oleh LPHE sebagai harga acuan bagi Manajer Investasi.
 - d. Dalam hal LPHE tidak mengeluarkan harga pasar wajar terhadap Efek sebagaimana dimaksud dalam angka 2 huruf b butir 1) sampai dengan butir 6), dan angka 2 huruf c dari Peraturan BAPEPAM dan LK No. IV.C.2 ini, Manajer Investasi wajib menentukan Nilai Pasar Wajar dari Efek dengan itikad baik dan penuh tanggung jawab berdasarkan metode yang menggunakan asas konservatif dan diterapkan secara konsisten, dengan mempertimbangkan antara lain:
 - 1) Harga perdagangan sebelumnya;
 - 2) Harga perbandingan Efek sejenis; dan/atau
 - 3) Kondisi fundamental dari penerbit Efek.
 - e. Dalam hal LPHE tidak mengeluarkan harga pasar wajar terhadap Efek dari perusahaan yang dinyatakan pailit atau kemungkinan besar akan pailit, atau gagal membayar pokok utang atau bunga dari Efek tersebut, sebagaimana dimaksud pada angka 2 huruf b butir 7 dari Peraturan BAPEPAM dan LK No. IV.C.2 ini, Manajer Investasi wajib menghitung Nilai Pasar Wajar dari Efek dengan itikad baik dan penuh tanggung jawab berdasarkan metode yang menggunakan asas konservatif dan diterapkan secara konsisten dengan mempertimbangkan:
 - 1) Harga perdagangan terakhir Efek tersebut;
 - 2) Kecenderungan harga Efek tersebut;
 - 3) Tingkat bunga umum sejak perdagangan terakhir (jika berupa Efek bersifat utang);
 - 4) Informasi material yang diumumkan mengenai Efek tersebut sejak perdagangan terakhir;
 - 5) Perkiraan rasio pendapatan harga (price earning ratio), dibandingkan dengan rasio pendapatan harga untuk Efek sejenis (jika berupa saham);
 - 6) Tingkat bunga pasar dari Efek sejenis pada saat tahun berjalan dengan peringkat kredit sejenis (jika berupa Efek bersifat utang); dan
 - 7) Harga pasar terakhir dari Efek yang mendasari (jika berupa derivatif atas Efek).
 - f. Dalam hal Manajer Investasi menganggap bahwa harga pasar wajar yang ditetapkan LPHE tidak mencerminkan Nilai Pasar Wajar dari Efek dalam portofolio Reksa Dana yang wajib dibubarkan karena:
 - 1) Diperintahkan oleh BAPEPAM dan LK sesuai peraturan perundang-undangan di bidang Pasar Modal; dan/atau
 - 2) Total Nilai Aktiva Bersih kurang dari Rp 10.000.000.000,- (sepuluh miliar Rupiah) selama 120

- (seratus dua puluh) Hari Bursa secara berturut-turut, Manajer Investasi dapat menghitung sendiri Nilai Pasar Wajar dari Efek tersebut dengan itikad baik dan penuh tanggung jawab berdasarkan metode yang menggunakan asas konservatif dan diterapkan secara konsisten.
- g. Nilai Pasar Wajar dari Efek dalam portofolio Reksa Dana yang diperdagangkan dalam denominasi mata uang yang berbeda dengan denominasi mata uang Reksa Dana tersebut, wajib dihitung dengan menggunakan kurs tengah Bank Indonesia.
2. Untuk melaksanakan ketentuan sebagaimana dimaksud dalam angka 1 huruf d dan huruf e diatas, Manajer Investasi wajib sekurang-kurangnya:
 - a. Memiliki prosedur standar;
 - b. Menggunakan dasar penghitungan yang dapat dipertanggungjawabkan berdasarkan metode yang menggunakan asas konservatif dan diterapkan secara konsisten;
 - c. Membuat catatan dan/atau kertas kerja tentang tatacara penghitungan Nilai Pasar Wajar dari Efek yang mencangkup antara lain faktor atau fakta yang menjadi pertimbangan; dan
 - d. Menyimpan catatan tersebut di atas paling kurang 5 (lima) tahun.
 3. Penghitungan Nilai Aktiva Bersih Reksa Dana, wajib menggunakan Nilai Pasar Wajar dari Efek yang ditentukan oleh Manajer Investasi.
 4. Nilai Aktiva Bersih per saham atau Unit Penyertaan dihitung berdasarkan Nilai Aktiva Bersih pada akhir Hari Bursa yang bersangkutan, setelah penyelesaian pembukuan Reksa Dana dilaksanakan, tetapi tanpa memperhitungkan peningkatan atau penurunan kekayaan Reksa Dana karena permohonan pembelian dan/atau penjualan kembali yang diterima oleh Bank Kustodian pada hari yang sama.

LPHE (Lembaga Penilaian Harga Efek) adalah Pihak yang telah memperoleh izin usaha dari OJK untuk melakukan penilaian harga Efek dalam rangka menetapkan harga pasar wajar, sebagaimana dimaksud dalam Peraturan Nomor V.C.3 yang merupakan Lampiran Keputusan Ketua BAPEPAM dan LK Nomor Kep-183/BL/2009 tanggal 30 Juni 2009 tentang Lembaga Penilaian Harga Efek.

Manajer Investasi dan Bank Kustodian akan memenuhi ketentuan dalam Peraturan BAPEPAM dan LK Nomor IV.C.2 tersebut di atas, dengan tetap memperhatikan peraturan, kebijakan dan persetujuan OJK yang mungkin dikeluarkan atau diperoleh kemudian setelah dibuatnya Prospektus ini.

BAB VII PERPAJAKAN

Berdasarkan Peraturan Perpajakan yang berlaku, penerapan Pajak Penghasilan (PPh) atas pendapatan Reksa Dana yang berbentuk Kontrak Investasi Kolektif, adalah sebagai berikut:

Uraian	Perlakuan PPh	DASAR HUKUM
a. Pembagian Uang Tunai (dividen)	Bukan Objek Pajak*	Pasal 4 (3) huruf f angka 1 butir b) UU PPh, Pasal 2A ayat (1) PP Penghitungan Penghasilan Kena Pajak, dan Pasal 2A ayat (5) PP Penghitungan Penghasilan Kena Pajak
b. Bunga Obligasi	PPh Final**	Pasal 4 (2) dan pasal 17 (7) UU PPh jo. Pasal I angka 1 dan 2 PP No. 55 Tahun 2019
c. Capital Gain / Diskonto Obligasi	PPh Final**	Pasal 4 (2) dan pasal 17 (7) UU PPh jo. Pasal I angka 1 dan 2 PP No. 55 Tahun 2019
d. Bunga Deposito dan Diskonto Sertifikat Bank Indonesia	PPh Final	Pasal 4 (2) huruf a UU PPh, Pasal 2 PP Nomor 131 tahun 2000 dan Pasal 3 Keputusan Menteri Keuangan R.I. Nomor 51/KMK.04/2001
e. Capital Gain Saham di Bursa	PPh Final	Pasal 4 (2) huruf c UU PPh, PP Nomor 41 Tahun 1994 jo. Pasal 1 PP Nomor 14 Tahun 1997
f. <i>Commercial Paper</i> dan Surat Utang lainnya	PPh Tarif Umum	Pasal 4 (1) dan (2) UU PPh.
Bagian laba termasuk penjualan kembali (<i>redemption</i>) yang diterima atau diperoleh Pemegang Unit Penyertaan Kontrak Investasi Kolektif	Bukan objek PPh	Pasal 4 (3) huruf i, UU PPh

*Merujuk pada:

- Pasal 4 ayat (3) huruf f angka 1 butir b) UU No. 7 Tahun 1983 tentang Pajak Penghasilan sebagaimana yang terakhir diubah dengan Pasal 111 UU No. 11 Tahun 2020 tentang Cipta Kerja (“Undang-Undang PPh”), dividen yang berasal dari dalam negeri yang diterima atau diperoleh Wajib Pajak badan dalam negeri dikecualikan dari objek pajak;
- Pasal 2A ayat (1) PP No. 94 Tahun 2010 tentang Penghitungan Penghasilan Kena Pajak dan Pelunasan Pajak Penghasilan dalam Tahun Berjalan sebagaimana yang terakhir diubah dengan Pasal 4 PP No. 9 Tahun 2021 tentang Perlakuan Perpajakan Untuk Mendukung Kemudahan Berusaha (“PP Penghitungan Penghasilan Kena Pajak”), pengecualian penghasilan berupa dividen dari objek Pajak Penghasilan sebagaimana dimaksud dalam Pasal 4 ayat (3) huruf f angka 1 butir b) Undang-Undang PPh berlaku untuk dividen yang diterima atau diperoleh oleh Wajib Pajak badan dalam negeri sejak diundangkannya Undang-Undang Nomor 11 Tahun 2020 tentang Cipta Kerja; dan
- Pasal 2A ayat (5) PP Penghitungan Penghasilan Kena Pajak, dividen yang berasal dari dalam negeri yang diterima atau diperoleh Wajib Pajak badan dalam negeri sebagaimana dimaksud dalam Pasal 4 ayat (3) huruf f angka 1 butir b) Undang-Undang PPh, tidak dipotong Pajak Penghasilan.

***Sesuai dengan Peraturan Pemerintah R.I. No. 91 Tahun 2021 (“PP No. 91 Tahun 2021”), tarif pajak penghasilan bersifat final atas penghasilan bunga obligasi/diskonto obligasi yang diterima atau diperoleh wajib pajak dalam negeri dan bentuk usaha tetap sebesar 10% (sepuluh persen) dari dasar pengenaan pajak penghasilan*

Informasi perpajakan tersebut di atas dibuat oleh Manajer Investasi berdasarkan pengetahuan dan pengertian dari Manajer Investasi atas peraturan perpajakan yang ada sampai dengan Prospektus ini dibuat. Apabila di kemudian hari terdapat perubahan atau perbedaan interpretasi atas peraturan perpajakan yang berlaku, maka Manajer Investasi akan menyesuaikan informasi perpajakan di atas dan menginformasikan Perpajakan di atas.

Ketentuan perpajakan di atas berlaku untuk Efek yang diterbitkan dan/atau diperdagangkan serta memenuhi kualifikasi sebagai Efek dalam negeri. Untuk Efek yang diterbitkan dan/atau diperdagangkan serta memenuhi kualifikasi sebagai Efek luar negeri maka dapat berlaku ketentuan perpajakan negara dimana Efek tersebut diterbitkan dan/atau diperdagangkan termasuk ketentuan lain terkait perpajakan yang dibuat antara Indonesia dan negara tersebut (jika ada) dan berlaku ketentuan pajak penghasilan sebagaimana diatur dalam UU PPh.

Bagi calon Pemegang Unit Penyertaan asing disarankan untuk berkonsultasi dengan penasihat perpajakan mengenai perlakuan pajak investasi sebelum membeli Unit Penyertaan REKSA DANA PENDAPATAN TETAP SUCORINVEST MONTHLY INCOME FUND. Sesuai peraturan perundang-undangan di bidang perpajakan yang berlaku pada saat Prospektus ini dibuat, bagian laba termasuk penjualan kembali (redemption) Unit Penyertaan yang diterima Pemegang Unit Penyertaan dikecualikan sebagai objek Pajak Penghasilan (PPh).

Dalam hal terdapat pajak yang harus dibayar oleh calon Pemegang Unit Penyertaan sesuai peraturan perundang-undangan di bidang perpajakan yang berlaku, pemberitahuan kepada calon Pemegang Unit Penyertaan tentang pajak yang harus dibayar tersebut akan dilakukan dengan mengirimkan surat tercatat kepada calon Pemegang Unit Penyertaan segera setelah Manajer Investasi mengetahui adanya pajak tersebut yang harus dibayar oleh calon Pemegang Unit Penyertaan.

Kewajiban mengenai pajak yang harus dibayar oleh Pemegang Unit Penyertaan merupakan kewajiban pribadi dari Pemegang Unit Penyertaan.

BAB VIII

MANFAAT INVESTASI DAN FAKTOR RISIKO UTAMA

8.1. Pemegang Unit Penyertaan REKSA DANA PENDAPATAN TETAP SUCORINVEST MONTHLY INCOME FUND dapat memperoleh manfaat investasi sebagai berikut:

- a Kemudahan Pencairan Investasi (Likuid)**

REKSA DANA PENDAPATAN TETAP SUCORINVEST MONTHLY INCOME FUND adalah Reksa Dana Terbuka sehingga memungkinkan Pemegang Unit Penyertaan dapat menjual kembali Unit Penyertaan kepada Manajer Investasi setiap saat bila dikehendaki.
- b Pengelolaan Dana Secara Profesional**

Seluruh kekayaan REKSA DANA PENDAPATAN TETAP SUCORINVEST MONTHLY INCOME FUND dikelola dan dipantau secara terus menerus oleh Manajer Investasi yang berpengalaman dan kompeten. Dengan berinvestasi pada REKSA DANA PENDAPATAN TETAP SUCORINVEST MONTHLY INCOME FUND, Pemegang Unit Penyertaan akan menikmati pengelolaan portofolio secara profesional.
- c Diversifikasi**
 - i. Yang dimaksud diversifikasi adalah penyebaran investasi pada berbagai instrumen investasi maupun sektor industri dengan tujuan mengurangi risiko investasi. Jika dana investasi terbatas maka akan sulit untuk melakukan diversifikasi, sehingga risiko investasi menjadi besar.
 - ii. REKSA DANA PENDAPATAN TETAP SUCORINVEST MONTHLY INCOME FUND memungkinkan Pemegang Unit Penyertaan memiliki suatu portofolio yang terdiversifikasi secara optimal sehingga mampu memberikan hasil investasi yang optimal dengan tingkat risiko yang relatif lebih rendah.
- d Kenyamanan Administrasi dan Transparansi**

Manajer Investasi melalui Bank Kustodian akan menyediakan Surat Konfirmasi Transaksi Unit Penyertaan yang berisi jumlah Unit Penyertaan yang dimiliki oleh masing-masing Pemegang Unit Penyertaan dan berlaku sebagai bukti kepemilikan Unit Penyertaan Reksa Dana serta Laporan Bulanan melalui fasilitas yang disediakan oleh penyedia jasa Sistem Pengelolaan Investasi Terpadu (S-Invest).
- e Potensi Pertumbuhan Nilai Investasi**

Dengan terkumpulnya dana dari banyak Pemegang Unit Penyertaan, maka REKSA DANA PENDAPATAN TETAP SUCORINVEST MONTHLY INCOME FUND mempunyai posisi yang kuat dalam memperoleh tingkat suku bunga yang lebih tinggi serta biaya investasi yang lebih murah, serta akses kepada instrumen investasi yang optimal jika dibandingkan dengan melakukan investasi secara langsung oleh individu-individu atau institusi.

8.2. FAKTOR – FAKTOR RISIKO UTAMA

Sedangkan risiko investasi dalam REKSA DANA PENDAPATAN TETAP SUCORINVEST MONTHLY INCOME FUND dapat disebabkan oleh beberapa faktor yaitu:

- a. Risiko Perubahan Kondisi Ekonomi dan Politik**

REKSA DANA PENDAPATAN TETAP SUCORINVEST MONTHLY INCOME FUND menginvestasikan dananya dengan pola diversifikasi antara lain pada Efek bersifat ekuitas, dan instrumen pasar uang. Oleh karena Efek tersebut dikeluarkan oleh perusahaan-perusahaan Indonesia, investasi pada Efek tersebut dapat terpengaruh oleh situasi ekonomi dan politik Indonesia.

b. Risiko Berkurangnya Nilai Unit Penyertaan

REKSA DANA PENDAPATAN TETAP SUCORINVEST MONTHLY INCOME FUND berisiko mengalami fluktuasi NAB. Tidak ada jaminan bahwa NAB Unit Penyertaan akan selalu meningkat. Hal-hal yang dapat mempengaruhi NAB antara lain adalah perubahan situasi pasar, ekonomi dan politik serta wanprestasi dari Emiten.

c. Risiko Pembubaran dan Likuidasi

Dalam hal Kontrak Investasi Kolektif REKSA DANA PENDAPATAN TETAP SUCORINVEST MONTHLY INCOME FUND, Manajer Investasi akan melakukan pembubaran dan likuidasi, sehingga hal ini akan mempengaruhi hasil investasi REKSA DANA PENDAPATAN TETAP SUCORINVEST MONTHLY INCOME FUND.

d. Risiko Likuiditas Bagi Reksa Dana Terbuka

Penjualan kembali Unit Penyertaan tergantung pada likuiditas jenis instrumen investasi. Karena likuiditas instrumen investasi di Indonesia cukup bervariasi maka masing-masing Reksa Dana yang dikelola oleh PT Sucorinvest Asset Management memiliki tingkat likuiditas yang berbeda sesuai dengan aset-aset yang dimilikinya. Likuiditas yang berbeda tersebut membatasi keleluasaan Manajer Investasi untuk melakukan likuidasi dalam mengantisipasi penjualan kembali (*redemption*). Penjualan kembali yang dilakukan pemodal juga membatasi Manajer Investasi dalam memanfaatkan secara optimal kesempatan investasi dari dana yang tersedia.

e. Risiko Perubahan Peraturan

Perubahan yang terjadi pada peraturan perundang-undangan yang berlaku dan kebijakan di bidang perpajakan serta kebijakan-kebijakan Pemerintah terutama di bidang ekonomi makro yang berhubungan dengan Investasi atas Efek bersifat utang dapat mempengaruhi tingkat pengembalian dan hasil investasi yang akan diterima oleh REKSA DANA PENDAPATAN TETAP SUCORINVEST MONTHLY INCOME FUND dan berakibat pada berkurangnya hasil investasi yang mungkin diperoleh oleh Pemegang Unit Penyertaan.

f. Risiko Nilai Tukar Mata Uang

Dalam hal REKSA DANA PENDAPATAN TETAP SUCORINVEST MONTHLY INCOME FUND berinvestasi pada Efek dalam denominasi selain Rupiah, perubahan nilai tukar mata uang selain Rupiah terhadap mata uang Rupiah yang merupakan denominasi mata uang dari REKSA DANA PENDAPATAN TETAP SUCORINVEST MONTHLY INCOME FUND dapat berpengaruh terhadap Nilai Aktiva Bersih (NAB) dari REKSA DANA PENDAPATAN TETAP SUCORINVEST MONTHLY INCOME FUND. Dengan demikian, calon nasabah harus menyadari bahwa nilai Unit Penyertaan bisa turun dan juga naik dikarenakan alasan ini.

BAB IX

ALOKASI BIAYA DAN IMBALAN JASA

Dalam pengelolaan REKSA DANA PENDAPATAN TETAP SUCORINVEST MONTHLY INCOME FUND terdapat biaya-biaya yang harus dikeluarkan oleh REKSA DANA PENDAPATAN TETAP SUCORINVEST MONTHLY INCOME FUND, Manajer Investasi maupun Pemegang Unit Penyertaan. Perincian biaya-biaya dan alokasinya adalah sebagai berikut:

9.1. BIAYA YANG MENJADI BEBAN REKSA DANA PENDAPATAN TETAP SUCORINVEST MONTHLY INCOME FUND

- a. Imbalan jasa Manajer Investasi maksimum sebesar 2,00% (dua persen) per tahun yang dihitung secara harian dari Nilai Aktiva Bersih REKSA DANA PENDAPATAN TETAP SUCORINVEST MONTHLY INCOME FUND berdasarkan 365 (tiga ratus enam puluh lima) Hari Kalender per tahun atau 366 (tiga ratus enam puluh enam) Hari Kalender per tahun untuk tahun kabisat dan dibayarkan setiap bulan;
- b. Imbalan jasa Bank Kustodian adalah maksimum sebesar 0,20% (nol koma dua nol persen) per tahun yang dihitung secara harian dari Nilai Aktiva Bersih REKSA DANA PENDAPATAN TETAP SUCORINVEST MONTHLY INCOME FUND berdasarkan 365 (tiga ratus enam puluh lima) Hari Kalender per tahun atau 366 (tiga ratus enam puluh enam) Hari Kalender per tahun untuk tahun kabisat dan dibayarkan setiap bulan;
- c. Biaya transaksi Efek dan registrasi Efek;
- d. Biaya pembaharuan Prospektus yaitu biaya pencetakan dan distribusi pembaharuan Prospektus, termasuk laporan keuangan tahunan yang disertai dengan laporan Akuntan yang terdaftar di OJK dengan pendapat yang lazim kepada Pemegang Unit Penyertaan setelah REKSA DANA PENDAPATAN TETAP SUCORINVEST MONTHLY INCOME FUND mendapat pernyataan efektif dari OJK;
- e. Biaya pemasangan berita/pemberitahuan disurat kabar mengenai rencana perubahan Kontrak Investasi Kolektif dan/atau prospektus (jika ada) dan perubahan Kontrak Investasi Kolektif setelah REKSA DANA PENDAPATAN TETAP SUCORINVEST MONTHLY INCOME FUND dinyatakan efektif oleh OJK;
- f. Biaya-biaya yang dikenakan oleh penyedia jasa sistem pengelolaan investasi terpadu untuk pendaftaran dan penggunaan sistem terkait serta sistem dan/atau instrumen penunjang lainnya yang diwajibkan oleh peraturan perundang-undangan dan/atau kebijakan OJK (jika ada);
- g. Biaya-biaya atas jasa auditor yang memeriksa Laporan Keuangan Tahunan REKSA DANA PENDAPATAN TETAP SUCORINVEST MONTHLY INCOME FUND;
- h. Biaya asuransi (jika ada); dan
- i. Pengeluaran pajak yang berkenaan dengan pembayaran imbalan jasa dan biaya-biaya di atas (jika ada).

9.2. BIAYA YANG MENJADI BEBAN MANAJER INVESTASI

- a. Biaya persiapan pembentukan REKSA DANA PENDAPATAN TETAP SUCORINVEST MONTHLY INCOME FUND yaitu biaya pembuatan Kontrak Investasi Kolektif, pembuatan dan distribusi Prospektus awal, dan penerbitan dokumen-dokumen yang diperlukan termasuk Imbalan Jasa Akuntan, Konsultan Hukum dan Notaris;
- b. Biaya administrasi pengelolaan portofolio REKSA DANA PENDAPATAN TETAP SUCORINVEST MONTHLY INCOME FUND yaitu biaya telepon, faksimili, fotokopi dan transportasi;
- c. Biaya pemasaran termasuk biaya pencetakan brosur, biaya promosi dan iklan dari REKSA DANA PENDAPATAN TETAP SUCORINVEST MONTHLY INCOME FUND;
- d. Biaya pencetakan dan distribusi Formulir Pembukaan Rekening, Formulir Profil Calon Pemegang Unit Penyertaan, Formulir Pemesanan Pembelian Unit Penyertaan (jika ada), Formulir Penjualan Kembali Unit Penyertaan (jika ada), dan Formulir Pengalihan Investasi (jika ada); dan
- e. Imbalan jasa Konsultan Hukum, Akuntan, Notaris dan beban lainnya kepada pihak ketiga (jika ada) berkenaan dengan Pembubaran dan likuidasi REKSA DANA PENDAPATAN TETAP SUCORINVEST MONTHLY INCOME FUND serta harta kekayaannya.

9.3. BIAYA YANG MENJADI BEBAN PEMEGANG UNIT PENYERTAAN

- a. Biaya pembelian Unit Penyertaan (*subscription fee*) maksimum sebesar 1,5% (satu koma lima persen) dari nilai transaksi pembelian Unit penyertaan yang dikenakan pada saat Pemegang Unit Penyertaan melakukan pembelian Unit Penyertaan REKSA DANA PENDAPATAN TETAP SUCORINVEST MONTHLY INCOME FUND. Biaya pembelian Unit Penyertaan tersebut merupakan pendapatan bagi Manajer Investasi dan/atau Agen Penjual Efek Reksa Dana yang ditunjuk oleh Manajer Investasi (jika ada);
- b. Biaya penjualan kembali Unit Penyertaan (*redemption fee*) maksimum sebesar 1,5% (satu koma lima persen) dari nilai transaksi penjualan kembali Unit Penyertaan yang dikenakan pada saat Pemegang Unit Penyertaan melakukan penjualan kembali sebagian atau seluruh Unit Penyertaan REKSA DANA PENDAPATAN TETAP SUCORINVEST MONTHLY INCOME FUND yang dimilikinya. Biaya penjualan kembali Unit Penyertaan tersebut merupakan pendapatan bagi Manajer Investasi dan/atau Agen Penjual Efek Reksa Dana yang ditunjuk oleh Manajer Investasi (jika ada);
- c. Biaya pengalihan investasi (*switching fee*) maksimum sebesar 0,5% (nol koma lima persen) dari nilai transaksi pengalihan investasi yang dikenakan pada saat Pemegang Unit Penyertaan melakukan pengalihan investasi sebagian atau seluruh Unit Penyertaan REKSA DANA PENDAPATAN TETAP SUCORINVEST MONTHLY INCOME FUND yang dimilikinya. Biaya pengalihan investasi tersebut merupakan pendapatan bagi Manajer Investasi dan/atau Agen Penjual Efek Reksa Dana yang ditunjuk oleh Manajer Investasi (jika ada);
- d. Biaya pemindahbukuan/transfer bank (jika ada) sehubungan dengan pembelian Unit Penyertaan oleh Pemegang Unit Penyertaan, pengembalian sisa uang pembelian Unit Penyertaan yang ditolak dan pembayaran hasil penjualan kembali Unit Penyertaan ke rekening yang terdaftar atas nama Pemegang Unit Penyertaan;
- e. Biaya penerbitan dan distribusi Laporan Bulanan dan Surat Konfirmasi Transaksi Unit Penyertaan yang timbul setelah REKSA DANA PENDAPATAN TETAP SUCORINVEST MONTHLY INCOME FUND dinyatakan Efektif oleh OJK, dalam hal Pemegang Unit Penyertaan meminta penyampaian Laporan Bulanan dan Surat Konfirmasi Transaksi Unit Penyertaan secara tercetak (jika ada);
- f. Bea materai yang dikenakan bagi Pemegang Unit Penyertaan sesuai dengan ketentuan peraturan perundangan-undangan yang berlaku (jika ada); dan
- g. Pajak-pajak yang berkenaan dengan Pemegang Unit Penyertaan dan biaya-biaya di atas (jika ada).

9.4. Biaya Konsultan Hukum, Biaya Notaris, Biaya Akuntan, konsultan lainnya dan/atau biaya profesi lainnya, jika ada, menjadi beban Manajer Investasi, Bank Kustodian dan/atau REKSA DANA PENDAPATAN TETAP SUCORINVEST MONTHLY INCOME FUND sesuai dengan Pihak yang memperoleh manfaat atau yang melakukan kesalahan sehingga diperlukan jasa dari profesi dimaksud.

9.5. ALOKASI BIAYA

JENIS BIAYA	BESAR BIAYA	KETERANGAN
Dibebankan kepada REKSA DANA PENDAPATAN TETAP SUCORINVEST MONTHLY INCOME FUND:		
a. Imbalan Jasa Manajer Investasi	Maks. 2,00%	per tahun yang dihitung secara harian dari Nilai Aktiva Bersih REKSA DANA PENDAPATAN TETAP SUCORINVEST MONTHLY INCOME FUND berdasarkan 365 (tiga ratus enam puluh lima) Hari Kalender per tahun atau 366 (tiga ratus enam puluh enam) Hari Kalender per tahun untuk tahun kabisat dan dibayarkan setiap bulan
b. Imbalan jasa Bank Kustodian	Maks. 0,20%	

Dibebankan kepada Pemegang Unit Penyertaan:		
a. Biaya Pembelian Unit Penyertaan (<i>subscription fee</i>)	Maks. 1,5%	Dari nilai transaksi pembelian Unit penyertaan
b. Biaya penjualan kembali (<i>redemption fee</i>)	Maks. 1,5%	Dari nilai transaksi penjualan kembali Unit Penyertaan
c. Biaya pengalihan investasi (<i>switching fee</i>)	Maks.0,5%	Dari nilai transaksi pengalihan investasi
d. Semua Biaya Bank	Jika ada	Biaya pembelian dan penjualan kembali serta pengalihan investasi tersebut merupakan pendapatan bagi Manajer Investasi dan/atau Agen Penjual Efek Reksa Dana yang ditunjuk oleh Manajer Investasi (jika ada)
e. Biaya penerbitan dan distribusi Laporan Bulanan dan Surat Konfirmasi Transaksi Unit Penyertaan yang timbul setelah REKSA DANA PENDAPATAN TETAP SUCORINVEST MONTHLY INCOME FUND dinyatakan Efektif oleh OJK, dalam hal Pemegang Unit Penyertaan meminta penyampaian Laporan Bulanan dan Surat Konfirmasi Transaksi Unit Penyertaan secara tercetak (jika ada)	Jika ada	
f. Bea materai yang dikenakan bagi Pemegang Unit Penyertaan sesuai dengan ketentuan peraturan perundangan-undangan yang berlaku (jika ada)	Jika ada	
g. Pajak-pajak yang berkenaan dengan Pemegang Unit Penyertaan dan biaya-biaya di atas (jika ada)	Jika ada	

Biaya-biaya di atas belum termasuk pengenaan pajak sesuai peraturan perundang-undangan yang berlaku di bidang perpajakan.

BAB X

HAK-HAK PEMEGANG UNIT PENYERTAAN

Dengan tunduk pada syarat-syarat sesuai tertulis dalam Kontrak Investasi Kolektif REKSA DANA PENDAPATAN TETAP SUCORINVEST MONTHLY INCOME FUND, setiap pemegang Unit Penyertaan REKSA DANA PENDAPATAN TETAP SUCORINVEST MONTHLY INCOME FUND mempunyai hak-hak sebagai berikut:

1. Memperoleh Bukti Kepemilikan Unit Penyertaan REKSA DANA PENDAPATAN TETAP SUCORINVEST MONTHLY INCOME FUND Yaitu Surat Konfirmasi Tertulis Kepemilikan Unit Penyertaan REKSA DANA PENDAPATAN TETAP SUCORINVEST MONTHLY INCOME FUND

Pemegang Unit Penyertaan akan memperoleh Surat Konfirmasi Transaksi Unit Penyertaan REKSA DANA PENDAPATAN TETAP SUCORINVEST MONTHLY INCOME FUND sesuai dengan syarat dan ketentuan dalam Prospektus.

2. Memperoleh Pembagian Hasil Investasi Sesuai Kebijakan Pembagian Hasil Investasi

Pemegang Unit Penyertaan mempunyai hak untuk mendapatkan pembagian hasil investasi sesuai dengan Kebijakan Pembagian Hasil Investasi sebagaimana dimaksud dalam Bab V Prospektus ini.

3. Menjual Kembali Sebagian Atau Seluruh Unit Penyertaan REKSA DANA PENDAPATAN TETAP SUCORINVEST MONTHLY INCOME FUND

Pemegang Unit Penyertaan mempunyai hak untuk menjual kembali sebagian atau seluruh Unit Penyertaan REKSA DANA PENDAPATAN TETAP SUCORINVEST MONTHLY INCOME FUND yang dimilikinya kepada Manajer Investasi setiap Hari Bursa sesuai dengan syarat dan ketentuan dalam Bab XIV Prospektus.

4. Mengalihkan Sebagian Atau Seluruh Investasi Dalam REKSA DANA PENDAPATAN TETAP SUCORINVEST MONTHLY INCOME FUND

Pemegang Unit Penyertaan mempunyai hak untuk mengalihkan sebagian atau seluruh investasinya dalam REKSA DANA PENDAPATAN TETAP SUCORINVEST MONTHLY INCOME FUND ke Reksa Dana lainnya yang memiliki fasilitas pengalihan investasi yang dikelola oleh Manajer Investasi sesuai dengan syarat dan ketentuan dalam Bab XV Prospektus.

5. Memperoleh Informasi Mengenai Nilai Aktiva Bersih Harian Setiap Unit Penyertaan Dan Kinerja REKSA DANA PENDAPATAN TETAP SUCORINVEST MONTHLY INCOME FUND

Setiap Pemegang Unit Penyertaan mempunyai hak untuk mendapatkan informasi Nilai Aktiva Bersih harian setiap Unit Penyertaan dan Kinerja 30 (tiga puluh) hari serta 1 (satu) tahun terakhir dari REKSA DANA PENDAPATAN TETAP SUCORINVEST MONTHLY INCOME FUND yang dipublikasikan di harian tertentu.

6. Memperoleh Laporan Keuangan Tahunan

Setiap Pemegang Unit Penyertaan berhak memperoleh laporan keuangan tahunan yang akan dimuat dalam pembaharuan Prospektus.

7. Memperoleh Laporan Bulanan (Laporan REKSA DANA PENDAPATAN TETAP SUCORINVEST MONTHLY INCOME FUND)

Pemegang Unit Penyertaan akan memperoleh Laporan Bulanan REKSA DANA PENDAPATAN TETAP SUCORINVEST MONTHLY INCOME FUND sesuai dengan syarat dan ketentuan dalam Prospektus.

8. Memperoleh Bagian Atas Hasil Likuidasi Secara Proporsional Dengan Kepemilikan Unit Penyertaan Dalam Hal REKSA DANA PENDAPATAN TETAP SUCORINVEST MONTHLY INCOME FUND Dibubarkan Dan Dilikuidasi

Dalam hal REKSA DANA PENDAPATAN TETAP SUCORINVEST MONTHLY INCOME FUND dibubarkan dan dilikuidasi maka hasil likuidasi harus dibagi secara proporsional menurut komposisi jumlah Unit Penyertaan yang dimiliki oleh masing-masing Pemegang Unit Penyertaan.

BAB XI

PEMBUBARAN DAN LIKUIDASI

11.1 HAL-HAL YANG MENYEBABKAN REKSA DANA PENDAPATAN TETAP SUCORINVEST MONTHLY INCOME FUND WAJIB DIBUBARKAN

REKSA DANA PENDAPATAN TETAP SUCORINVEST MONTHLY INCOME FUND wajib dibubarkan, apabila terjadi salah satu dari hal-hal sebagai berikut:

- a. Jika dalam jangka waktu 90 (sembilan puluh) Hari Bursa, REKSA DANA PENDAPATAN TETAP SUCORINVEST MONTHLY INCOME FUND yang Pernyataan Pendaftarannya telah menjadi efektif memiliki dana kelolaan kurang dari Rp 10.000.000.000,- (sepuluh miliar Rupiah);
- b. Diperintahkan oleh OJK sesuai dengan peraturan perundang-undangan di bidang Pasar Modal;
- c. Total Nilai Aktiva Bersih REKSA DANA PENDAPATAN TETAP SUCORINVEST MONTHLY INCOME FUND kurang dari Rp 10.000.000.000,- (sepuluh miliar Rupiah) selama 120 (seratus dua puluh) Hari Bursa berturut-turut;
- d. REKSA DANA PENDAPATAN TETAP SUCORINVEST MONTHLY INCOME FUND dimiliki oleh kurang dari 10 (sepuluh) Pemegang Unit Penyertaan dalam jangka waktu 120 (seratus dua puluh) Hari Bursa berturut-turut; dan/atau
- e. Manajer Investasi dan Bank Kustodian telah sepakat untuk membubarkan REKSA DANA PENDAPATAN TETAP SUCORINVEST MONTHLY INCOME FUND.

11.2 PROSES PEMBUBARAN DAN LIKUIDASI REKSA DANA PENDAPATAN TETAP SUCORINVEST MONTHLY INCOME FUND

Dalam hal REKSA DANA PENDAPATAN TETAP SUCORINVEST MONTHLY INCOME FUND wajib dibubarkan karena kondisi sebagaimana dimaksud dalam butir 11.1 huruf a di atas, maka Manajer Investasi wajib:

- i) Menyampaikan laporan kondisi tersebut kepada OJK dan mengumumkan rencana pembubaran REKSA DANA PENDAPATAN TETAP SUCORINVEST MONTHLY INCOME FUND kepada para Pemegang Unit Penyertaan paling sedikit dalam 1 (satu) surat kabar harian berbahasa Indonesia yang berperedaran nasional, paling lambat 2 (dua) Hari Bursa sejak berakhirnya jangka waktu sebagaimana dimaksud pada butir 11.1 huruf a di atas;
- ii) menginstruksikan kepada Bank Kustodian paling lambat 2 (dua) Hari Bursa sejak berakhirnya jangka waktu sebagaimana dimaksud pada butir 11.1. huruf a Prospektus ini untuk membayarkan hasil likuidasi berupa:
 1. dana; dan/atau
 2. aset jika pemegang Unit Penyertaan menyetujui pembayaran dalam bentuk aset;yang menjadi hak Pemegang Unit Penyertaan dengan ketentuan bahwa perhitungannya dilakukan secara proporsional dari Nilai Aktiva Bersih pada saat pembubaran namun tidak boleh lebih kecil dari Nilai Aktiva Bersih awal (harga par) dan dana atau aset tersebut diterima Pemegang Unit Penyertaan paling lambat 7 (tujuh) Hari Bursa sejak berakhirnya jangka waktu sebagaimana dimaksud pada butir 11.1 huruf a di atas; dan
- iii) Membubarkan REKSA DANA PENDAPATAN TETAP SUCORINVEST MONTHLY INCOME FUND dalam jangka waktu paling lambat 10 (sepuluh) Hari Bursa sejak berakhirnya jangka waktu sebagaimana dimaksud pada butir 11.1 huruf a di atas, dan menyampaikan laporan pembubaran REKSA DANA PENDAPATAN TETAP SUCORINVEST MONTHLY INCOME FUND kepada OJK paling lambat 10 (sepuluh) Hari Bursa sejak REKSA DANA PENDAPATAN TETAP SUCORINVEST MONTHLY INCOME FUND dibubarkan yang disertai dengan:
 1. Akta pembubaran REKSA DANA PENDAPATAN TETAP SUCORINVEST MONTHLY INCOME FUND dari Notaris yang terdaftar di OJK; dan
 2. Laporan keuangan pembubaran REKSA DANA PENDAPATAN TETAP SUCORINVEST MONTHLY INCOME FUND yang di audit oleh Akuntan yang terdaftar di OJK, jika REKSA DANA PENDAPATAN TETAP SUCORINVEST MONTHLY INCOME FUND telah memiliki dana kelolaan.

Dalam hal REKSA DANA PENDAPATAN TETAP SUCORINVEST MONTHLY INCOME FUND wajib dibubarkan karena kondisi sebagaimana dimaksud dalam butir 11.1 huruf b di atas, maka Manajer Investasi wajib:

- i) Mengumumkan rencana pembubaran REKSA DANA PENDAPATAN TETAP SUCORINVEST MONTHLY INCOME FUND paling sedikit dalam 1 (satu) surat kabar harian berbahasa Indonesia yang berperedaran nasional paling lambat 2 (dua) Hari Bursa sejak diperintahkan OJK dan pada hari yang sama memberitahukan secara tertulis kepada Bank Kustodian untuk menghentikan perhitungan Nilai Aktiva Bersih REKSA DANA PENDAPATAN TETAP SUCORINVEST MONTHLY INCOME FUND;
- ii) menginstruksikan kepada Bank Kustodian paling lambat 2 (dua) Hari Bursa sejak diperintahkan OJK untuk membayarkan:
 - 1. dana hasil likuidasi yang menjadi hak Pemegang Unit Penyertaan dengan sebesar Nilai Aktiva Bersih pada saat pembubaran atau nilai tunai pada saat berakhirnya likuidasi (tergantung nilai mana yang lebih tinggi) dan dana hasil likuidasi tersebut diterima Pemegang Unit Penyertaan paling lambat 7 (tujuh) hari bursa sejak pembubaran atau likuidasi selesai dilakukan; atau
 - 2. aset hasil likuidasi REKSA DANA PENDAPATAN TETAP SUCORINVEST MONTHLY INCOME FUND, jika pemegang Unit Penyertaan menyetujui pembayaran dalam bentuk aset, yang menjadi hak Pemegang Unit Penyertaan dengan ketentuan bahwa perhitungannya dilakukan secara proporsional dari Nilai Aktiva Bersih pada saat pembubaran dan aset hasil likuidasi tersebut diterima pemegang Unit Penyertaan paling lambat 7 (tujuh) hari bursa sejak likuidasi selesai dilakukan; dan
- iii) Menyampaikan laporan pembubaran REKSA DANA PENDAPATAN TETAP SUCORINVEST MONTHLY INCOME FUND kepada OJK paling lambat 60 (enam puluh) Hari Bursa sejak diperintahkan pembubaran REKSA DANA PENDAPATAN TETAP SUCORINVEST MONTHLY INCOME FUND oleh Otoritas Jasa Keuangan dengan dokumen sebagai berikut:
 - 1. Pendapat dari Konsultan Hukum yang terdaftar di OJK;
 - 2. Laporan keuangan pembubaran REKSA DANA PENDAPATAN TETAP SUCORINVEST MONTHLY INCOME FUND yang di audit oleh Akuntan yang terdaftar di OJK;
 - 3. Akta pembubaran REKSA DANA PENDAPATAN TETAP SUCORINVEST MONTHLY INCOME FUND dari Notaris yang terdaftar di OJK.

Pembayaran dana hasil likuidasi sebagaimana dimaksud pada butir 11.2 huruf b poin ii) angka 2 di atas dilakukan dengan ketentuan:

- 1. apabila terjadi kondisi nilai dana hasil likuidasi kurang dari Nilai Aktiva Bersih pada saat pembubaran REKSA DANA PENDAPATAN TETAP SUCORINVEST MONTHLY INCOME FUND atau nilai tunai pada saat berakhirnya likuidasi, setiap anggota Direksi, anggota Dewan Komisaris, pemegang saham Manajer Investasi, dan/atau pihak lain yang terbukti menyebabkan terjadinya pelanggaran yang mengakibatkan OJK memerintahkan REKSA DANA PENDAPATAN TETAP SUCORINVEST MONTHLY INCOME FUND untuk dibubarkan wajib melakukan pembayaran kekurangan secara tanggung renteng; dan/atau
- 2. pembayaran dana hasil likuidasi dapat dilakukan secara bertahap kepada pemegang Unit Penyertaan secara proporsional dari persentase kepemilikan Unit Penyertaan terhadap hasil penjualan

Dalam hal REKSA DANA PENDAPATAN TETAP SUCORINVEST MONTHLY INCOME FUND wajib dibubarkan karena kondisi sebagaimana dimaksud dalam butir 11.1 huruf c dan d di atas, maka Manajer Investasi wajib:

- i) Menyampaikan laporan kondisi tersebut kepada OJK dengan dilengkapi kondisi keuangan terakhir REKSA DANA PENDAPATAN TETAP SUCORINVEST MONTHLY INCOME FUND dan mengumumkan kepada para Pemegang Unit Penyertaan rencana pembubaran REKSA DANA PENDAPATAN TETAP SUCORINVEST MONTHLY INCOME FUND paling sedikit dalam 1 (satu) surat kabar harian berbahasa Indonesia yang berperedaran nasional, dalam jangka waktu paling lambat 2 (dua) Hari Bursa sejak berakhirnya jangka waktu sebagaimana dimaksud pada butir 11.1 huruf c di atas serta pada hari yang sama memberitahukan secara tertulis kepada Bank Kustodian untuk menghentikan perhitungan Nilai Aktiva Bersih REKSA DANA PENDAPATAN TETAP SUCORINVEST MONTHLY INCOME FUND;
- ii) Menginstruksikan kepada Bank Kustodian paling lambat 2 (dua) Hari Bursa sejak berakhirnya jangka waktu sebagaimana dimaksud dalam butir 11.1 huruf c dan d di atas untuk membayarkan dana atau aset hasil likuidasi yang menjadi hak Pemegang Unit Penyertaan dengan ketentuan bahwa perhitungannya dilakukan secara proporsional dari Nilai Aktiva Bersih pada saat likuidasi selesai

- dilakukan dan dana tersebut diterima Pemegang Unit Penyertaan paling lambat 7 (tujuh) Hari Bursa sejak likuidasi selesai dilakukan; dan
- iii) Menyampaikan laporan pembubaran REKSA DANA PENDAPATAN TETAP SUCORINVEST MONTHLY INCOME FUND kepada OJK paling lambat 60 (enam puluh) Hari Bursa sejak berakhirnya jangka waktu sebagaimana dimaksud dalam butir 11.1 huruf c di atas dengan dokumen sebagai berikut:
 - 1. Pendapat dari Konsultan Hukum yang terdaftar di OJK;
 - 2. Laporan keuangan pembubaran REKSA DANA PENDAPATAN TETAP SUCORINVEST MONTHLY INCOME FUND yang di audit oleh Akuntan yang terdaftar di OJK;
 - 3. Akta pembubaran REKSA DANA PENDAPATAN TETAP SUCORINVEST MONTHLY INCOME FUND dari Notaris yang terdaftar di OJK.

Dalam hal REKSA DANA PENDAPATAN TETAP SUCORINVEST MONTHLY INCOME FUND wajib dibubarkan karena kondisi sebagaimana dimaksud dalam butir 11.1 huruf e di atas, maka Manajer Investasi wajib:

- i) Menyampaikan rencana pembubaran kepada OJK dalam jangka waktu paling lambat 2 (dua) Hari Bursa sejak terjadinya kesepakatan pembubaran REKSA DANA PENDAPATAN TETAP SUCORINVEST MONTHLY INCOME FUND oleh Manajer Investasi dan Bank Kustodian dengan melampirkan:
 - a) Kesepakatan pembubaran REKSA DANA PENDAPATAN TETAP SUCORINVEST MONTHLY INCOME FUND antara Manajer Investasi dan Bank Kustodian disertai alasan pembubaran; dan
 - b) Kondisi keuangan terakhir;dan pada hari yang sama mengumumkan rencana pembubaran kepada para Pemegang Unit Penyertaan paling sedikit dalam 1 (satu) surat kabar harian berbahasa Indonesia yang berperedaran nasional serta memberitahukan secara tertulis kepada Bank Kustodian untuk menghentikan perhitungan Nilai Aktiva Bersih REKSA DANA PENDAPATAN TETAP SUCORINVEST MONTHLY INCOME FUND;
- ii) Menginstruksikan kepada Bank Kustodian paling lambat 2 (dua) Hari Bursa sejak terjadinya kesepakatan pembubaran Reksa Dana, untuk membayarkan dana atau aset hasil likuidasi yang menjadi hak Pemegang Unit Penyertaan dengan ketentuan bahwa perhitungannya dilakukan secara proporsional dari Nilai Aktiva Bersih pada saat likuidasi selesai dilakukan dan dana tersebut diterima Pemegang Unit Penyertaan paling lambat 7 (tujuh) Hari Bursa sejak likuidasi selesai dilakukan; dan
- iii) Menyampaikan laporan pembubaran REKSA DANA PENDAPATAN TETAP SUCORINVEST MONTHLY INCOME FUND kepada Otoritas Jasa Keuangan paling lambat 60 (enam puluh) Hari Bursa sejak disepakatinya pembubaran REKSA DANA PENDAPATAN TETAP SUCORINVEST MONTHLY INCOME FUND dengan dokumen sebagai berikut:
 - 1. Pendapat dari Konsultan Hukum yang terdaftar di OJK;
 - 2. Laporan keuangan pembubaran REKSA DANA PENDAPATAN TETAP SUCORINVEST MONTHLY INCOME FUND yang di audit oleh Akuntan yang terdaftar di OJK;
 - 3. Akta pembubaran REKSA DANA PENDAPATAN TETAP SUCORINVEST MONTHLY INCOME FUND dari Notaris yang terdaftar di OJK.

- 11.3 i) Perhitungan secara proporsional dari Nilai Aktiva Bersih pada saat:
 - 1. pembubaran sebagaimana dimaksud dalam butir 11.2. huruf a dan b di atas; atau
 - 2. likuidasi selesai dilakukan sebagaimana dimaksud dalam butir 11.2. huruf c dan d di atas, dilakukan berdasarkan jumlah Unit Penyertaan yang dimiliki Pemegang Unit Penyertaan.
- ii) Pembayaran dana atau aset hasil likuidasi kepada pemegang Unit Penyertaan REKSA DANA PENDAPATAN TETAP SUCORINVEST MONTHLY INCOME FUND didasarkan atas hasil likuidasi yang dilakukan oleh Manajer Investasi.
- 11.4 Pembayaran aset hasil likuidasi kepada pemegang Unit Penyertaan REKSA DANA PENDAPATAN TETAP SUCORINVEST MONTHLY INCOME FUND sebagaimana dimaksud dalam butir 11.2. huruf a poin ii), butir 11.2. huruf b poin ii), butir 11.2. huruf c poin ii), butir 11.2. huruf d poin ii) dan butir 11.3. poin ii) hanya dapat dilakukan dalam kondisi sebagai berikut:
 - 1. Bursa Efek atau penyelenggara pasar dimana portofolio besar portofolio Efek REKSA DANA PENDAPATAN TETAP SUCORINVEST MONTHLY INCOME FUND diperdagangkan ditutup;
 - 2. perdagangan Efek atas sebagian besar portofolio Efek REKSA DANA PENDAPATAN TETAP SUCORINVEST MONTHLY INCOME FUND di Bursa Efek atau penyelenggara pasar dihentikan atau dibatalkan pencatatannya;
 - 3. keadaan darurat;
 - 4. Lembaga Penilai Harga Efek tidak menerbitkan referensi Harga Pasar Wajar;
 - 5. Dilakukannya restrukturisasi atas Efek Syariah berpendapatan tetap dan/atau sukuk oleh penerbit Efek Syariah berpendapatan tetap dan/atau sukuk;

6. turunnya peringkat Efek Syariah berpendapatan tetap dan/atau sukuk atas sebagian besar atau seluruh portofolio investasi menjadi *non investment grade*;
 7. pemenuhan peraturan perundang-undangan; dan/atau
 8. terdapat kondisi dan hal lain yang ditetapkan dalam kontrak pengelolaan investasi.
- 11.5 Manajer Investasi wajib memastikan bahwa hasil dari likuidasi REKSA DANA PENDAPATAN TETAP SUCORINVEST MONTHLY INCOME FUND harus dibagi secara proporsional menurut komposisi jumlah Unit Penyertaan yang dimiliki oleh masing-masing Pemegang Unit Penyertaan.
- 11.6 Setelah dilakukannya pengumuman rencana pembubaran REKSA DANA PENDAPATAN TETAP SUCORINVEST MONTHLY INCOME FUND, maka Pemegang Unit Penyertaan tidak dapat melakukan Penjualan Kembali penjualan kembali Unit Penyertaan
- 11.7 PEMBAGIAN HASIL LIKUIDASI

Dalam hal masih terdapat dana hasil likuidasi yang belum diambil oleh Pemegang Unit Penyertaan dan/atau terdapat dana yang tersisa setelah tanggal pembagian hasil likuidasi kepada Pemegang Unit Penyertaan yang ditetapkan oleh Manajer Investasi, maka:

- a. Jika Bank Kustodian telah memberitahukan dana tersebut pemegang Unit Penyertaan sebanyak 3 (tiga) kali dalam tenggang waktu masing-masing 10 (sepuluh) Hari Bursa serta telah mengumumkannya dalam surat kabar harian berbahasa Indonesia yang berperedaran nasional, maka dana tersebut wajib disimpan dalam rekening giro di Bank Kustodian selaku Bank Umum, atas nama Bank Kustodian untuk kepentingan Pemegang Unit Penyertaan yang belum mengambil dana hasil likuidasi dan/atau untuk kepentingan Pemegang Unit Penyertaan yang tercatat pada tanggal pembubaran, dalam jangka waktu 3 (tiga) tahun;
 - b. Setiap biaya yang timbul atas penyimpanan dana tersebut akan dibebankan kepada rekening giro tersebut; dan
 - c. Apabila dalam jangka waktu 3 (tiga) tahun tidak diambil oleh Pemegang Unit Penyertaan, dana tersebut wajib diserahkan oleh Bank Kustodian kepada Pemerintah Indonesia untuk keperluan pengembangan industri Pasar Modal.
- 11.8 Dalam hal Manajer Investasi tidak lagi memiliki izin usaha atau Bank Kustodian tidak lagi memiliki surat persetujuan, OJK berwenang:
- a. Menunjuk Manajer Investasi lain untuk melakukan pengelolaan atau Bank Kustodian lain untuk mengadministrasikan REKSA DANA PENDAPATAN TETAP SUCORINVEST MONTHLY INCOME FUND; atau
 - b. Menunjuk salah 1 (satu) pihak yang masih memiliki izin usaha atau surat persetujuan untuk melakukan pembubaran REKSA DANA PENDAPATAN TETAP SUCORINVEST MONTHLY INCOME FUND, jika tidak terdapat Manajer Investasi atau Bank Kustodian pengganti.

Dalam hal pihak yang ditunjuk untuk melakukan pembubaran REKSA DANA PENDAPATAN TETAP SUCORINVEST MONTHLY INCOME FUND sebagaimana dimaksud pada butir 11.8 huruf b adalah Bank Kustodian, Bank Kustodian dapat menunjuk pihak lain untuk melakukan likuidasi REKSA DANA PENDAPATAN TETAP SUCORINVEST MONTHLY INCOME FUND dengan pemberitahuan kepada OJK.

Manajer Investasi atau Bank Kustodian yang ditunjuk untuk melakukan pembubaran REKSA DANA PENDAPATAN TETAP SUCORINVEST MONTHLY INCOME FUND sebagaimana dimaksud pada butir 11.8 huruf b wajib menyampaikan laporan penyelesaian pembubaran kepada OJK paling lambat 60 (enam puluh) Hari Bursa sejak ditunjuk untuk membubarkan REKSA DANA PENDAPATAN TETAP SUCORINVEST MONTHLY INCOME FUND yang disertai dengan dokumen sebagai berikut:

- a. Pendapat dari Konsultan Hukum yang terdaftar di OJK;
 - b. Laporan keuangan pembubaran REKSA DANA PENDAPATAN TETAP SUCORINVEST MONTHLY INCOME FUND yang diaudit oleh Akuntan yang terdaftar di OJK; serta
 - c. Akta pembubaran REKSA DANA PENDAPATAN TETAP SUCORINVEST MONTHLY INCOME FUND dari Notaris yang terdaftar di OJK.
- 11.9 Dalam hal REKSA DANA PENDAPATAN TETAP SUCORINVEST MONTHLY INCOME FUND dibubarkan dan dilikuidasi oleh Manajer Investasi, maka biaya pembubaran dan likuidasi REKSA DANA PENDAPATAN TETAP SUCORINVEST MONTHLY INCOME FUND termasuk biaya Konsultan Hukum, Akuntan dan Notaris serta

biaya lain kepada pihak ketiga menjadi beban Manajer Investasi.

Dalam hal Bank Kustodian atau pihak lain yang ditunjuk oleh Bank Kustodian melakukan pembubaran dan likuidasi REKSA DANA PENDAPATAN TETAP SUCORINVEST MONTHLY INCOME FUND sebagaimana dimaksud dalam butir 11.8 huruf b di atas, maka biaya pembubaran dan likuidasi, termasuk biaya Konsultan Hukum, Akuntan, dan Notaris serta biaya lain kepada pihak ketiga menjadi beban Manajer Investasi atau dapat dibebankan kepada REKSA DANA PENDAPATAN TETAP SUCORINVEST MONTHLY INCOME FUND.

- 11.10 Manajer Investasi wajib menunjukkan auditor untuk melaksanakan audit likuidasi sebagai salah satu syarat untuk melengkapi laporan yang wajib diserahkan kepada OJK yaitu pendapat dari akuntan. Dimana pembagian hasil likuidasi (jika ada) dilakukan setelah selesainya pelaksanaan audit likuidasi yang ditandai dengan diterbitkannya laporan hasil audit likuidasi.

BAB XII
PENDAPAT DARI SEGI HUKUM

Lihat halaman selanjutnya.

No. Referensi: 0791/AM-1127721/MS-AS-sk/VII/2021

27 Juli 2021

Kepada Yth.

PT Sucorinvest Asset Management

Equity Tower, Lantai 31

Jl. Jend. Sudirman Kav. 52-53

Jakarta 12190

Perihal: Pendapat dari Segi Hukum Sehubungan dengan Pembentukan REKSA DANA BERBENTUK KONTRAK INVESTASI KOLEKTIF REKSA DANA PENDAPATAN TETAP SUCORINVEST MONTHLY INCOME FUND

Dengan hormat,

Saya, J. Masniari Sitompul, Konsultan Hukum yang terdaftar di Otoritas Jasa Keuangan dengan Surat Tanda Terdaftar Profesi Penunjang Pasar Modal No. STTD.KH-34/PM.22/2018 tanggal 28 Maret 2018 dan merupakan anggota Himpunan Konsultan Hukum Pasar Modal dengan keanggotaan No. 201229, sebagai rekan pada Kantor Konsultan Hukum ARDIANTO & MASNIARI, telah ditunjuk oleh PT Sucorinvest Asset Management berdasarkan Surat Direksi tertanggal 19 Januari 2021, untuk bertindak sebagai Konsultan Hukum Independen sehubungan dengan pembentukan REKSA DANA BERBENTUK KONTRAK INVESTASI KOLEKTIF REKSA DANA PENDAPATAN TETAP SUCORINVEST MONTHLY INCOME FUND, sebagaimana termaktub dalam akta KONTRAK INVESTASI KOLEKTIF REKSA DANA PENDAPATAN TETAP SUCORINVEST MONTHLY INCOME FUND No. 07 tanggal 15 Juli 2021, dibuat di hadapan Siti Rumondang Bulan Lubis, S.H., M.Kn., notaris di Kabupaten Tangerang (selanjutnya disebut "Kontrak"), antara PT Sucorinvest Asset Management selaku manajer investasi (selanjutnya disebut "Manajer Investasi") dan PT Bank HSBC Indonesia selaku bank kustodian (selanjutnya disebut "Bank Kustodian"), di mana Manajer Investasi akan melakukan Penawaran Umum atas Unit Penyertaan KONTRAK INVESTASI KOLEKTIF REKSA DANA PENDAPATAN TETAP SUCORINVEST MONTHLY INCOME FUND ("REKSA DANA PENDAPATAN TETAP SUCORINVEST MONTHLY INCOME FUND") secara terus menerus sampai dengan jumlah 5.000.000.000 (lima miliar) Unit Penyertaan. Setiap Unit Penyertaan REKSA DANA PENDAPATAN TETAP SUCORINVEST MONTHLY INCOME FUND ditawarkan dengan harga sama dengan Nilai Aktiva Bersih awal per Unit Penyertaan yaitu sebesar Rp 1.000,- (seribu Rupiah) pada hari pertama penawaran.

c
f

Prosperity Tower Level 6
District 8, SCBD Lot 28
Jl. Jend. Sudirman Kav. 52-53
Jakarta 12190

p +6221 50820 450 (Hunting)
f +6221 50820 451

Dasar Penerbitan Pendapat dari Segi Hukum

Pendapat dari Segi Hukum ini kami buat berdasarkan pemeriksaan dan penelitian atas dokumen-dokumen asli dan/atau salinan yang kami peroleh dari Manajer Investasi dan Bank Kustodian, serta pernyataan dan keterangan tertulis dari Direksi, Dewan Komisaris, wakil dan/atau pegawai dari Manajer Investasi dan Bank Kustodian sebagaimana termuat dalam Laporan Pemeriksaan Hukum Pembentukan REKSA DANA PENDAPATAN TETAP SUCORINVEST MONTHLY INCOME FUND Tanggal 27 Juli 2021 yang kami sampaikan dengan Surat kami No. Referensi 0790/AM-1127721/MS-AS-sk/VII/2021 tanggal 27 Juli 2021 yang merupakan bagian tidak terpisahkan dari Pendapat dari Segi Hukum ini.

Pendapat dari Segi Hukum ini kami berikan sehubungan dengan Pernyataan Pendaftaran dalam rangka Penawaran Umum REKSA DANA PENDAPATAN TETAP SUCORINVEST MONTHLY INCOME FUND yang diajukan oleh Manajer Investasi sesuai dengan Peraturan Otoritas Jasa Keuangan No. 23/POJK.04/2016 tanggal 13 Juni 2016 tentang Reksa Dana Berbentuk Kontrak Investasi Kolektif *jo.* Peraturan Otoritas Jasa Keuangan No. 2/POJK.04/2020 tanggal 8 Januari 2020 tentang Perubahan Atas Peraturan Otoritas Jasa Keuangan No. 23/POJK.04/2016 tentang Reksa Dana Berbentuk Kontrak Investasi Kolektif.

Dalam menyusun Pendapat dari Segi Hukum, Konsultan Hukum memperhatikan ketentuan yang diatur dalam Peraturan Otoritas Jasa Keuangan Nomor: 66/POJK.04/2017 tanggal 22 Desember 2017 tentang Konsultan Hukum yang Melakukan Kegiatan di Pasar Modal dan mengacu pada standar profesi Konsultan Hukum Pasar Modal yang diatur dalam Surat Keputusan Himpunan Konsultan Hukum Pasar Modal Nomor: Kep.02/HKHPM/VIII/2018 tanggal 8 Agustus 2018 tentang Standar Profesi Konsultan Hukum Pasar Modal beserta penjelasannya dan perubahan-perubahannya dan penggantinya yang mungkin ada di kemudian hari.

Lingkup Pendapat dari Segi Hukum

Lingkup Pendapat dari Segi Hukum ini adalah terbatas dan relevan terhadap perihal tersebut di atas, yang berlaku dan ada pada tanggal diterbitkannya Pendapat dari Segi Hukum ini, yaitu sebagai berikut:

1. Terhadap Manajer Investasi, meliputi:
 - a. Akta pendirian dan perubahan Anggaran Dasar;
 - b. Susunan modal dan pemegang saham;
 - c. Maksud dan Tujuan;
 - d. Susunan anggota Direksi dan Dewan Komisaris;
 - e. Wakil Manajer Investasi Pengelola Investasi REKSA DANA PENDAPATAN TETAP SUCORINVEST MONTHLY INCOME FUND;

- f. Izin-izin sehubungan dengan kegiatan usaha;
 - g. Dokumen operasional; dan
 - h. Surat pernyataan atas fakta-fakta yang dianggap material.
2. Terhadap Bank Kustodian, meliputi:
- a. Akta pendirian dan Anggaran Dasar yang berlaku;
 - b. Susunan modal dan pemegang saham;
 - c. Susunan anggota Direksi dan Dewan Komisaris;
 - d. Izin-izin sehubungan dengan kegiatan usaha;
 - e. Dokumen operasional;
 - f. Laporan tahunan dan bulanan Bank Kustodian;
 - g. Surat pernyataan atas fakta-fakta yang dianggap material; dan
 - h. Surat kuasa/surat penunjukan dari pihak-pihak yang berwenang mewakili Bank Kustodian.
3. Terhadap Kontrak Investasi Kolektif, meliputi:
- a. Akta Kontrak Investasi Kolektif;
 - b. Penawaran umum;
 - c. Penggantian Manajer Investasi dan/atau Bank Kustodian;
 - d. Pembubaran; dan
 - e. Penyelesaian perselisihan.

Asumsi

Dalam melakukan pemeriksaan dan penelitian tersebut di atas, kami mengasumsikan bahwa:

1. selain dari dokumen-dokumen yang telah diterima, tidak ada dokumen-dokumen lain mengenai perubahan anggaran dasar terakhir, perubahan susunan pengurus (anggota Direksi dan Dewan Komisaris) terakhir, pembubaran dan likuidasi ataupun pencabutan/pembatalan/pembekuan perizinan, serta dokumen-dokumen lain yang berkaitan dengan pendirian, pengaturan, keberadaan dan pelaksanaan kegiatan usaha dari Manajer Investasi dan Bank Kustodian;
2. semua dokumen yang disampaikan secara langsung maupun elektronik dalam bentuk salinan/*copy* adalah yang benar, lengkap dan sama dengan aslinya;
3. semua tanda tangan yang ada pada dokumen asli dari semua dokumen yang disampaikan, termasuk yang dibuat di hadapan atau oleh Notaris, adalah tanda tangan asli dari orang-orang yang mempunyai kewenangan dan kecakapan hukum untuk melakukan perbuatan hukum;

4. semua surat kuasa yang disebutkan atau dinyatakan dalam semua dokumen yang disampaikan baik asli maupun elektronik dalam bentuk salinan/*copy*, adalah kuasa yang dapat dilaksanakan dan diberikan oleh dan kepada pihak yang berwenang dengan sah mewakili Manajer Investasi dan Bank Kustodian sesuai dengan anggaran dasarnya maupun ketentuan internal Manajer Investasi dan Bank Kustodian;
5. semua pernyataan mengenai atau sehubungan dengan fakta yang material untuk Pendapat dari Segi Hukum ini yang dimuat dalam dokumen-dokumen yang disampaikan adalah benar;
6. pernyataan-pernyataan dari masing-masing anggota Direksi, Dewan Komisaris dan Tim Pengelola Investasi Manajer Investasi dan Bank Kustodian yang termuat dalam Surat Pernyataan, sebagaimana disebutkan dalam Pendapat dari Segi Hukum ini, dapat dimintakan pertanggungjawabannya baik secara pidana maupun perdata;
7. semua salinan dari akta notaris yang dibuat di hadapan atau oleh notaris sehubungan dengan pembentukan reksa dana ini dibuat oleh notaris yang berwenang berdasarkan peraturan perundang-undangan yang berlaku termasuk peraturan perundang-undangan di bidang pasar modal;
8. semua perjanjian sebagaimana disebutkan dalam Pendapat dari Segi Hukum ini dibuat berdasarkan kesepakatan dan itikad baik sebagaimana dimaksud dalam Pasal 1320 dan Pasal 1338 Kitab Undang-Undang Hukum Perdata; dan
9. semua pengungkapan informasi mengenai Efek termasuk Efek luar negeri yang akan menjadi portofolio investasi reksa dana adalah benar dan Efek tersebut dapat dibeli oleh reksa dana sesuai peraturan perundang-undangan yang berlaku, serta pembentukan dan penerbitannya telah sesuai dengan hukum negara yang mendasarinya.

Kualifikasi

Pendapat dari Segi Hukum ini kami berikan dengan kualifikasi-kualifikasi sebagai berikut:

1. Pendapat dari Segi Hukum ini hanya menyangkut pendapat dari aspek yuridis.
2. Pendapat dari Segi Hukum ini diberikan pada tanggal penerbitan Pendapat dari Segi Hukum ini, dan dapat menjadi tidak relevan lagi dalam hal terdapat pendapat, putusan, penetapan pengadilan/hakim yang berkekuatan hukum tetap, kebijakan umum maupun khusus yang diberlakukan oleh otoritas yang berwenang yang berbeda dengan Pendapat dari Segi Hukum ini, berlakunya kedaluwarsa/lewat waktu sesuai hukum yang berlaku.

3. Pendapat dari Segi Hukum ini diberikan terbatas untuk perihal di atas pada Pendapat dari Segi Hukum ini dan tidak dapat ditafsirkan atau dipergunakan untuk perihal lainnya.

Pendapat dari Segi Hukum

Berdasarkan hal-hal sebagaimana disebutkan di atas dan dengan berpedoman pada peraturan perundang-undangan yang berlaku, khususnya peraturan perundang-undangan di bidang pasar modal, kami sampaikan Pendapat dari Segi Hukum sebagai berikut:

1. Manajer Investasi adalah suatu perusahaan efek yang didirikan menurut dan berdasarkan peraturan perundang-undangan Negara Republik Indonesia, berkedudukan hukum di Jakarta Selatan dan telah memperoleh semua izin yang diperlukan untuk menjalankan kegiatan usahanya termasuk tetapi tidak terbatas pada izin usaha untuk melakukan kegiatan sebagai Manajer Investasi.
2. Anggaran Dasar Manajer Investasi yang berlaku pada tanggal diterbitkannya Pendapat dari Segi Hukum ini termaktub dalam akta Pernyataan Keputusan Rapat PT Gani Aset Manajemen No. 26 tanggal 20 Januari 2009, yang telah mendapat persetujuan dari Menteri Hukum dan Hak Asasi Manusia Republik Indonesia dengan Surat Keputusan No. AHU-16094.AH.01.02.Tahun 2009 tanggal 27 April 2009 *jis.* akta Pernyataan Keputusan Rapat PT Gani Aset Manajemen No. 23 tanggal 13 Mei 2009, keduanya dibuat di hadapan Teddy Anwar, SH., SpN., notaris di Jakarta, yang telah mendapat persetujuan dari Menteri Hukum dan Hak Asasi Manusia Republik Indonesia dengan Surat Keputusan No. AHU-27572.AH.01.02.Tahun 2009 tanggal 22 Juni 2009, akta Pernyataan Keputusan Para Pemegang Saham PT Gani Aset Manajemen No. 44 tanggal 23 Mei 2011, dibuat di hadapan Benny Kristianto, SH., notaris di Jakarta, yang telah mendapat persetujuan dari Menteri Hukum dan Hak Asasi Manusia Republik Indonesia dengan Surat Keputusan No. AHU-30021.AH.01.02.Tahun 2011 tanggal 15 Juni 2011, akta Pernyataan Keputusan Para Pemegang Saham PT Sucorinvest Asset Management No. 25 tanggal 20 Maret 2014, dibuat di hadapan Kumala Tjahjani, SH., M.H., M.Kn., notaris di Jakarta, yang telah mendapat persetujuan dari Menteri Hukum dan Hak Asasi Manusia Republik Indonesia dengan Surat Keputusan No. AHU-AH.01.10-16535 tanggal 23 April 2014, akta Pernyataan Keputusan Para Pemegang Saham PT Gani Aset Manajemen No. 25 tanggal 30 November 2015, dibuat di hadapan Dewi Maya Rachmandani Sobari, SH., M.Kn., notaris di Tangerang Selatan, yang telah mendapat persetujuan dari Menteri Hukum dan Hak Asasi Manusia Republik Indonesia dengan Surat Keputusan No. AHU-0947208.AH.01.02.Tahun 2015 tanggal 3 Desember 2015 dan akta Keputusan Para Pemegang Saham Diluar Rapat Umum Pemegang Saham PT Sucorinvest Asset Management No. 01 tanggal 4 Februari 2020, dibuat di hadapan Yohana, SH., M.H., M.Kn., notaris di Kabupaten Lebak, yang telah diterima dan dicatat di dalam sistem

Administrasi Badan Hukum Kementerian Hukum dan Hak Asasi Manusia Republik Indonesia dengan Surat Keputusan No. AHU-AH.01.03-0065552 tanggal 5 Februari 2020.

3. Susunan permodalan dan pemegang saham Manajer Investasi yang berlaku pada tanggal diterbitkannya Pendapat dari Segi Hukum ini termaktub dalam akta Pernyataan Keputusan Rapat PT Gani Aset Manajemen No. 26 tanggal 20 Januari 2009, yang telah mendapat persetujuan dari Menteri Hukum dan Hak Asasi Manusia Republik Indonesia dengan Surat Keputusan No. AHU-16094.AH.01.02.Tahun 2009 tanggal 27 April 2009 *jis.* akta Pernyataan Keputusan Rapat PT Gani Aset Manajemen No. 23 tanggal 13 Mei 2009, keduanya dibuat di hadapan Teddy Anwar, SH., SpN., notaris di Jakarta, yang telah memperoleh persetujuan dari Menteri Hukum dan Hak Asasi Manusia Republik Indonesia dengan Surat Keputusan No. AHU-27572.AH.01.02.Tahun 2009 tanggal 22 Juni 2009 dan akta Pernyataan Keputusan Tertulis Para Pemegang Saham PT Sucorinvest Asset Management No. 03 tanggal 1 Oktober 2018, dibuat di hadapan Leolin Jayayanti, S.H., M.kn., notaris di Jakarta, yang telah diterima dan dicatat dalam sistem Administrasi Badan Hukum Kementerian Hukum dan Hak Asasi Manusia Republik Indonesia dengan Surat No. AHU-AH.01.03-0248357 tanggal 2 Oktober 2018, adalah sebagai berikut:

Keterangan	Nilai Nominal Rp 1.000.000,- per Saham		%
	Jumlah Saham	Rupiah	
Modal Dasar	100.000	100.000.000.000	
Modal Ditempatkan dan Disetor	27.350	27.350.000.000	100
Pemegang Saham:			
1. PT Sucor Investama	25.000	25.000.000.000	91,40
2. Wuddy Warsono	1.800	1.800.000.000	6,59
3. Jemmy Paul Wawointana	550	550.000.000	2,01
Jumlah Saham dalam Portepel	72.650	-	-

4. Anggota Direksi dan Dewan Komisaris Manajer Investasi yang sedang menjabat pada tanggal diterbitkannya Pendapat dari Segi Hukum ini adalah sebagai berikut:

No.	Nama	Jabatan	Akta Pengangkatan			Keterangan
			No.	Tanggal	Dibuat Oleh/ Di Hadapan	
1.	Jemmy Paul Wawointana	Direktur Utama	03	1 Oktober 2018	Leolin Jayayanti, S.H., M.Kn., notaris di Jakarta	Diterima dan dicatatkan dalam <i>database</i> Sistem Administrasi
2.	Yenny Siahaan	Direktur	03	1 Oktober 2018	Leolin Jayayanti, S.H., M.Kn., notaris di Jakarta	Badan Hukum Kementerian Hukum dan Hak Asasi Manusia Republik Indonesia dengan

						Surat No. AHU-AH.01.03-0248357 tanggal 2 Oktober 2018 dan telah didaftarkan dalam Daftar Perseroan No. AHU-0129714.AH.01.11 .Tahun 2018 tanggal 2 Oktober 2018.
3.	Johannes Susilo	Komisaris Utama	02	1 Februari 2021	Leolin Jayayanti, S.H., M.Kn., notaris di Kota Jakarta Selatan	Diterima dan dicatatkan dalam database Sistem Administrasi Badan Hukum Kementerian Hukum dan Hak Asasi Manusia Republik Indonesia dengan Surat No. AHU-AH.01.03-0063685 tanggal 1 Februari 2021 dan telah didaftarkan dalam Daftar Perseroan No. AHU-0019523.AH.01.11 .Tahun 2021 tanggal 1 Februari 2021.
4.	Rusli Sutanto	Komisaris Independen	02	1 Februari 2021	Leolin Jayayanti, S.H., M.Kn., notaris di Kota Jakarta Selatan	

Anggota Direksi dan Dewan Komisaris dari Manajer Investasi yang sedang menjabat, adalah sah karena diangkat sesuai dengan anggaran dasar Manajer Investasi serta peraturan perundang-undangan yang berlaku termasuk peraturan di bidang pasar modal khususnya mengenai Perusahaan Efek yang melakukan kegiatan usaha sebagai manajer investasi.

5. Tim Pengelola Investasi REKSA DANA PENDAPATAN TETAP SUCORINVEST MONTHLY INCOME FUND adalah sebagai berikut ini:

No.	Nama	Jabatan
1.	Jemmy Paul Wawointana	Ketua
2.	Michele Gabriela	Anggota
3.	Billy Budiman	Anggota
4.	Dimas Yusuf	Anggota
5.	Gama Yuki Amanda	Anggota

6. Semua anggota Direksi serta Tim Pengelola Investasi telah memiliki izin orang-perseorangan sebagai Wakil Manajer Investasi.
7. Anggota Direksi, Dewan Komisaris dan Wakil Manajer Investasi pengelola investasi REKSA DANA PENDAPATAN TETAP SUCORINVEST MONTHLY INCOME FUND, telah menyatakan bahwa anggota Direksi, Dewan Komisaris dan Wakil Manajer Investasi pengelola investasi REKSA DANA PENDAPATAN TETAP SUCORINVEST MONTHLY INCOME FUND, tidak pernah dinyatakan pailit dan masing-masing mereka tidak pernah menjadi anggota Direksi, Komisaris atau Wakil Manajer Investasi yang dinyatakan bersalah menyebabkan suatu perseroan dinyatakan pailit atau pernah dihukum karena melakukan tindak pidana yang merugikan keuangan Negara Republik Indonesia.
8. Anggota Direksi, Dewan Komisaris dan Wakil Manajer Investasi pengelola investasi REKSA DANA PENDAPATAN TETAP SUCORINVEST MONTHLY INCOME FUND, telah menyatakan bahwa anggota Direksi dari Manajer Investasi pada saat ini tidak bekerja pada perusahaan lain, Dewan Komisaris dari Manajer Investasi pada saat ini tidak bekerja pada perusahaan efek lain dan Wakil Manajer Investasi pengelola investasi REKSA DANA PENDAPATAN TETAP SUCORINVEST MONTHLY INCOME FUND pada saat ini tidak bekerja pada lebih dari 1 (satu) Perusahaan Efek dan/atau lembaga jasa keuangan lainnya.
9. Anggota Direksi, Dewan Komisaris dan Wakil Manajer Investasi pengelola investasi REKSA DANA PENDAPATAN TETAP SUCORINVEST MONTHLY INCOME FUND telah menyatakan bahwa anggota Direksi, Dewan Komisaris dan Wakil Manajer Investasi pengelola investasi REKSA DANA PENDAPATAN TETAP SUCORINVEST MONTHLY INCOME FUND, tidak terdapat tuntutan pidana atau gugatan perdata di muka pengadilan umum baik terhadap Manajer Investasi, anggota Direksi, Dewan Komisaris maupun Wakil Manajer Investasi pengelola investasi REKSA DANA PENDAPATAN TETAP SUCORINVEST MONTHLY INCOME FUND.
10. Direksi Manajer Investasi telah menyatakan bahwa Manajer Investasi telah memenuhi kewajiban-kewajiban terkait ketenagakerjaan Manajer Investasi serta telah memenuhi ketentuan fungsi-fungsi Manajer Investasi sesuai dengan ketentuan peraturan perundang-undangan yang berlaku.
11. Direksi Manajer Investasi telah menyatakan bahwa Manajer Investasi tidak terlibat baik dalam perkara pidana, perdata, perpajakan, tata usaha negara maupun kepailitan di muka badan pengadilan di Indonesia.

12. Bank Kustodian adalah suatu bank umum berbentuk perseroan terbatas yang didirikan menurut dan berdasarkan peraturan perundang-undangan Negara Republik Indonesia, berkedudukan hukum di Jakarta Selatan dan telah memperoleh semua izin yang diperlukan untuk menjalankan kegiatan usahanya di Indonesia termasuk tetapi tidak terbatas pada persetujuan otoritas Pasar Modal untuk melakukan kegiatan sebagai Kustodian.
13. Anggaran Dasar Bank Kustodian yang berlaku pada tanggal diterbitkannya Pendapat dari Segi Hukum ini termaktub dalam akta Pernyataan Keputusan Rapat Perseroan Terbatas PT Bank HSBC Indonesia No. 136 tanggal 25 Mei 2018 dibuat di hadapan Dr. Irawan Soerodjo, S.H., M.Si., notaris di Jakarta, yang telah diterima dan dicatat di dalam Sistem Administrasi Badan Hukum Kementerian Hukum dan Hak Asasi Manusia Republik Indonesia dengan Surat No. AHU-AH.01.03-0214566 tanggal 8 Juni 2018.
14. Bank Kustodian telah menyatakan bahwa Bank Kustodian tidak sedang terlibat dalam perkara perdata maupun pidana, ataupun dalam perselisihan administrasi dengan instansi pemerintah Negara Republik Indonesia yang berwenang yang secara material dapat mempengaruhi kedudukan, kegiatan dan kelangsungan usaha, harta kekayaan, kondisi keuangan dan kapabilitas Bank Kustodian, tidak berada dalam proses kepailitan atau penundaan kewajiban pembayaran utang, dan tidak sedang dihukum karena melakukan tindak pidana yang merugikan keuangan Negara Republik Indonesia.
15. Bank Kustodian telah melaksanakan kewajiban terkait laporan Bank Umum sebagai Kustodian sebagaimana diatur dalam Pasal 2 Peraturan Otoritas Jasa Keuangan No. 24/POJK.04/2017 tanggal 21 Juni 2017 tentang Laporan Bank Umum Sebagai Kustodian.
16. Manajer Investasi dan Bank Kustodian telah menyatakan bahwa Manajer Investasi dan Bank Kustodian tidak mempunyai hubungan afiliasi satu sama lain.
17. Kontrak telah dibuat sesuai dengan peraturan perundang-undangan yang berlaku, khususnya peraturan perundang-undangan di bidang pasar modal yang mengatur tentang reksa dana kontrak investasi kolektif.
18. REKSA DANA PENDAPATAN TETAP SUCORINVEST MONTHLY INCOME FUND berlaku sejak ditetapkannya pernyataan efektif oleh Otoritas Jasa Keuangan ("OJK") sampai dinyatakan bubar sesuai peraturan perundang-undangan yang berlaku.

<
f

19. Baik Manajer Investasi maupun Bank Kustodian mempunyai kecakapan hukum dan berwenang sepenuhnya untuk menandatangani Kontrak dan oleh karena itu kewajiban-kewajiban mereka masing-masing selaku para pihak dalam Kontrak adalah sah dan mengikat serta dapat dituntut pemenuhannya di muka badan peradilan yang berwenang. Setelah penandatanganan Kontrak, setiap pembeli Unit Penyertaan yang karena itu menjadi pemilik/Pemegang Unit Penyertaan terikat oleh Kontrak.
20. Pilihan penyelesaian perselisihan antara Manajer Investasi dan Bank Kustodian yang berhubungan dengan Kontrak menggunakan mekanisme arbitrase melalui Lembaga Alternatif Penyelesaian Sengketa (LAPS) di Sektor Jasa Keuangan yang telah memperoleh persetujuan dari OJK dengan syarat, ketentuan dan tata cara sebagaimana dimaksud dalam Peraturan Otoritas Jasa Keuangan Nomor: 61/POJK.07/2020 tanggal 14 Desember 2020 tentang Lembaga Alternatif Penyelesaian Sengketa di Sektor Jasa Keuangan.
21. Setiap Unit Penyertaan yang diterbitkan, ditawarkan dan dijual memberi hak kepada pemilik/pemegangnya yang terdaftar dalam daftar penyimpanan kolektif yang diselenggarakan oleh Bank Kustodian untuk menjalankan semua hak yang dapat dijalankan oleh seorang pemilik/Pemegang Unit Penyertaan.

Demikian Pendapat dari Segi Hukum ini kami berikan dengan sebenarnya selaku Konsultan Hukum Independen dan tidak terafiliasi baik dengan Manajer Investasi maupun dengan Bank Kustodian dan kami bertanggung jawab atas isi Pendapat dari Segi Hukum ini.

Hormat kami,

ARDIANTO & MASNIARI

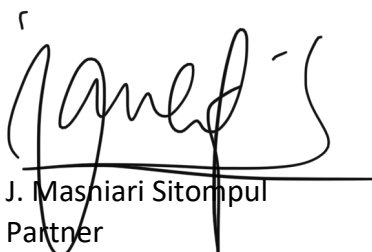
J. Masniari Sitompul
Partner
STTD.KH-34/PM.22/2018

BAB XIII

PERSYARATAN DAN TATA CARA PEMBELIAN UNIT PENYERTAAN

13.1. PEMBELIAN UNIT PENYERTAAN

Sebelum melakukan pembelian Unit Penyertaan REKSA DANA PENDAPATAN TETAP SUCORINVEST MONTHLY INCOME FUND calon Pemegang Unit Penyertaan harus sudah membaca dan mengerti isi Prospektus REKSA DANA PENDAPATAN TETAP SUCORINVEST MONTHLY INCOME FUND ini beserta ketentuan-ketentuan yang ada didalamnya.

Formulir Pembukaan Rekening, dan Formulir Pemesanan Pembelian Unit Penyertaan REKSA DANA PENDAPATAN TETAP SUCORINVEST MONTHLY INCOME FUND dapat diperoleh dari Manajer Investasi atau Agen Penjual Efek Reksa Dana yang ditunjuk oleh Manajer Investasi (jika ada).

13.2. PROSEDUR PEMBELIAN UNIT PENYERTAAN

Para calon Pemegang Unit Penyertaan yang ingin membeli Unit Penyertaan REKSA DANA PENDAPATAN TETAP SUCORINVEST MONTHLY INCOME FUND harus terlebih dahulu mengisi secara lengkap dan menandatangani Formulir Pembukaan Rekening, melengkapinya dengan bukti identitas diri (Kartu Tanda Penduduk untuk perorangan lokal atau Paspor untuk perorangan asing, fotokopi Anggaran Dasar, NPWP serta Kartu Tanda Penduduk atau Paspor pejabat yang berwenang untuk badan hukum) dan dokumen-dokumen pendukung lainnya yang disyaratkan untuk memenuhi Program APU,PPT dan PPPSPM di Sektor Jasa Keuangan yang dapat diperoleh dari Manajer Investasi atau Agen Penjual Efek Reksa Dana yang ditunjuk oleh Manajer Investasi (jika ada). Formulir Pembukaan Rekening diisi secara lengkap dan di tanda-tangani oleh calon Pemegang Unit Penyertaan cukup dilakukan sekali saat menjadi nasabah Manajer Investasi atau Agen Penjual Efek Reksa Dana yang ditunjuk oleh Manajer Investasi (jika ada).

Pembelian Unit Penyertaan REKSA DANA PENDAPATAN TETAP SUCORINVEST MONTHLY INCOME FUND dilakukan oleh calon Pemegang Unit Penyertaan dengan mengisi Formulir Pemesanan Pembelian Unit Penyertaan REKSA DANA PENDAPATAN TETAP SUCORINVEST MONTHLY INCOME FUND dan melengkapinya dengan bukti pembayaran.

Formulir Pemesanan Pembelian Unit Penyertaan REKSA DANA PENDAPATAN TETAP SUCORINVEST MONTHLY INCOME FUND beserta bukti pembayaran dan fotokopi bukti identitas diri tersebut harus disampaikan kepada Manajer Investasi secara langsung atau melalui Agen Penjual Efek Reksa Dana yang ditunjuk oleh Manajer Investasi (jika ada).

Dalam hal Manajer Investasi atau Agen Penjual Efek Reksa Dana yang ditunjuk oleh Manajer Investasi (jika ada) di bawah koordinasi Manajer Investasi menyediakan Sistem Elektronik, Pemegang Unit Penyertaan dapat melakukan pembelian Unit Penyertaan dengan menyampaikan Formulir Pemesanan Pembelian Unit Penyertaan berbentuk formulir elektronik yang disertai dengan bukti pembayaran dengan menggunakan Sistem Elektronik yang disediakan oleh Manajer Investasi atau Agen Penjual Efek Reksa Dana yang ditunjuk oleh Manajer Investasi (jika ada). Manajer Investasi wajib memastikan kesiapan Sistem Elektronik yang disediakan oleh Manajer Investasi atau Agen Penjual Efek Reksa Dana yang ditunjuk oleh Manajer Investasi (jika ada) untuk pembelian Unit Penyertaan dan memastikan bahwa Sistem Elektronik tersebut telah sesuai dengan peraturan ketentuan hukum di bidang informasi dan transaksi elektronik yang berlaku, yang antara lain memberikan informasi dan bukti transaksi yang sah, menyediakan Prospektus elektronik dan dokumen elektronik yang dapat dicetak apabila diminta oleh calon Pemegang Unit Penyertaan dan/atau OJK, dan melindungi kepentingan calon Pemegang Unit Penyertaan yang beritikad baik serta memastikan calon Pemegang Unit Penyertaan telah melakukan pendaftaran Sistem Elektronik yang disediakan oleh Manajer Investasi atau Agen Penjual Efek Reksa Dana yang ditunjuk oleh Manajer Investasi (jika ada).

Manajer Investasi atau Agen Penjual Efek Reksa Dana yang ditunjuk oleh Manajer Investasi (jika ada) bertanggung jawab atas penyelenggaraan Formulir Pemesanan Pembelian Unit Penyertaan dengan Sistem Elektronik.

Dalam hal terdapat keyakinan adanya pelanggaran penerapan Program APU, PPT dan PPPSPM di Sektor Jasa Keuangan tersebut, Manajer Investasi atau Agen Penjual Efek Reksa Dana yang ditunjuk oleh Manajer Investasi (jika ada) wajib menolak pesanan pembelian Unit Penyertaan dari Calon Pemegang Unit Penyertaan.

Pembelian Unit Penyertaan oleh calon Pemegang Unit Penyertaan tersebut harus dilakukan sesuai dengan syarat dan ketentuan yang tercantum dalam Kontrak Investasi Kolektif REKSA DANA PENDAPATAN TETAP SUCORINVEST MONTHLY INCOME FUND, Prospektus dan Formulir Pemesanan Pembelian Unit Penyertaan REKSA DANA PENDAPATAN TETAP SUCORINVEST MONTHLY INCOME FUND. Pembelian Unit Penyertaan oleh calon Pemegang Unit Penyertaan yang dilakukan menyimpang dari ketentuan-ketentuan dan persyaratan tersebut di atas akan ditolak dan tidak akan diproses.

13.3. PEMBELIAN UNIT PENYERTAAN SECARA BERKALA

Dalam hal Manajer Investasi dan/atau Agen Penjual Efek Reksa Dana yang ditunjuk oleh Manajer Investasi (jika ada) dapat memfasilitasi pembelian Unit Penyertaan secara berkala, calon Pemegang Unit Penyertaan dapat melakukan pembelian Unit Penyertaan REKSA DANA PENDAPATAN TETAP SUCORINVEST MONTHLY INCOME FUND secara berkala melalui Manajer Investasi atau Agen Penjual Efek Reksa Dana yang ditunjuk oleh Manajer Investasi (jika ada) yang dapat memfasilitasi pembelian Unit Penyertaan secara berkala, sepanjang hal tersebut dinyatakan dengan tegas oleh calon Pemegang Unit Penyertaan tersebut dalam Formulir Pemesanan Pembelian Unit Penyertaan secara berkala REKSA DANA PENDAPATAN TETAP SUCORINVEST MONTHLY INCOME FUND. Manajer Investasi wajib memastikan kesiapan pelaksanaan pembelian Unit Penyertaan secara berkala termasuk kesiapan sistem pembayaran pembelian Unit Penyertaan secara berkala.

Manajer Investasi, dan Agen Penjual Efek Reksa Dana yang ditunjuk oleh Manajer Investasi (jika ada) akan menyetujui suatu bentuk Formulir Pemesanan Pembelian Unit Penyertaan yang akan digunakan untuk pembelian Unit Penyertaan secara berkala sehingga Pembelian Unit Penyertaan REKSA DANA PENDAPATAN TETAP SUCORINVEST MONTHLY INCOME FUND secara berkala dapat dilakukan dengan mengisi dan menandatangani Formulir Pemesanan Pembelian Unit Penyertaan secara berkala pada saat pembelian Unit Penyertaan REKSA DANA PENDAPATAN TETAP SUCORINVEST MONTHLY INCOME FUND secara berkala yang pertama kali. Formulir Pemesanan Pembelian Unit Penyertaan secara berkala sekurang-kurangnya memuat tanggal pembelian Unit Penyertaan secara berkala, jumlah pembelian Unit Penyertaan secara berkala dan jangka waktu dilakukannya pembelian Unit Penyertaan secara berkala.

Formulir Pemesanan Pembelian Unit Penyertaan secara berkala yang pertama kali tersebut di atas akan diberlakukan juga sebagai Formulir Pemesanan Pembelian Unit Penyertaan yang telah lengkap (in complete application) untuk pembelian-pembelian Unit Penyertaan REKSA DANA PENDAPATAN TETAP SUCORINVEST MONTHLY INCOME FUND secara berkala berikutnya.

Ketentuan mengenai dokumen-dokumen yang harus dilengkapi dan ditandatangani oleh Pemegang Unit Penyertaan sebagaimana dimaksud pada butir 13.2 Prospektus yaitu Formulir Pembukaan Rekening dan Formulir Pemesanan Pembelian Unit Penyertaan beserta dokumen-dokumen pendukungnya sesuai dengan Program APU, PPT dan PPPSPM di Sektor Jasa Keuangan wajib dilengkapi oleh calon Pemegang Unit Penyertaan sebelum melakukan pembelian Unit Penyertaan REKSA DANA PENDAPATAN TETAP SUCORINVEST MONTHLY INCOME FUND yang pertama kali (pembelian awal).

13.4. BATAS MINIMUM PEMBELIAN UNIT PENYERTAAN

Batas minimum pembelian awal dan selanjutnya Unit Penyertaan REKSA DANA PENDAPATAN TETAP SUCORINVEST MONTHLY INCOME FUND adalah sebesar Rp. 10.000.000,- (sepuluh juta Rupiah) untuk setiap Pemegang Unit Penyertaan.

Apabila pembelian Unit Penyertaan dilakukan melalui Agen Penjual Efek Reksa Dana yang ditunjuk oleh Manajer Investasi (jika ada) maka dengan pemberitahuan tertulis sebelumnya kepada Manajer Investasi, Agen Penjual Efek Reksa Dana yang ditunjuk oleh Manajer Investasi (jika ada) dapat menetapkan batas minimum pembelian awal dan selanjutnya Unit Penyertaan yang lebih tinggi dari ketentuan batas minimum pembelian Unit Penyertaan di atas.

13.5. HARGA PEMBELIAN UNIT PENYERTAAN

Setiap Unit Penyertaan REKSA DANA PENDAPATAN TETAP SUCORINVEST MONTHLY INCOME FUND ditawarkan dengan harga sama dengan Nilai Aktiva Bersih awal per Unit Penyertaan yaitu sebesar Rp 1.000,- (seribu Rupiah) pada hari pertama penawaran. Selanjutnya harga pembelian setiap Unit Penyertaan REKSA DANA PENDAPATAN TETAP SUCORINVEST MONTHLY INCOME FUND ditetapkan berdasarkan Nilai Aktiva Bersih per Unit Penyertaan REKSA DANA PENDAPATAN TETAP SUCORINVEST MONTHLY INCOME FUND pada akhir Hari Bursa yang bersangkutan.

13.6. PEMROSESAN PEMBELIAN UNIT PENYERTAAN

Formulir Pemesanan Pembelian Unit Penyertaan REKSA DANA PENDAPATAN TETAP SUCORINVEST MONTHLY INCOME FUND beserta bukti pembayaran dan fotokopi bukti identitas diri yang telah lengkap dan diterima dengan baik serta disetujui oleh Manajer Investasi atau Agen Penjual Efek Reksa Dana yang ditunjuk oleh Manajer Investasi (jika ada) sampai dengan pukul 13.00 WIB (tiga belas Waktu Indonesia Barat) dan pembayaran untuk pembelian tersebut diterima dengan baik (*in good fund*) oleh Bank Kustodian pada hari penjualan paling lambat pukul 17.00 WIB (tujuh belas Waktu Indonesia Barat), akan diproses oleh Bank Kustodian berdasarkan Nilai Aktiva Bersih per Unit Penyertaan REKSA DANA PENDAPATAN TETAP SUCORINVEST MONTHLY INCOME FUND pada akhir Hari Bursa tersebut.

Formulir Pemesanan Pembelian Unit Penyertaan REKSA DANA PENDAPATAN TETAP SUCORINVEST MONTHLY INCOME FUND beserta bukti pembayaran dan fotokopi bukti identitas diri yang telah diterima secara lengkap dan disetujui oleh Manajer Investasi atau Agen Penjual Efek Reksa Dana yang ditunjuk oleh Manajer Investasi (jika ada) setelah pukul 13.00 WIB (tiga belas Waktu Indonesia Barat) dan/atau pembayaran untuk pembelian tersebut diterima dengan baik (*in good fund*) oleh Bank Kustodian paling lambat pukul 17.00 WIB (tujuh belas Waktu Indonesia Barat) pada Hari Bursa berikutnya, akan diproses oleh Bank Kustodian berdasarkan Nilai Aktiva Bersih per Unit Penyertaan REKSA DANA PENDAPATAN TETAP SUCORINVEST MONTHLY INCOME FUND pada akhir Hari Bursa berikutnya.

Untuk pemesanan dan pembayaran pembelian Unit Penyertaan yang dilakukan secara elektronik menggunakan Sistem Elektronik yang disediakan oleh Manajer Investasi atau Agen Penjual Efek Reksa Dana yang ditunjuk oleh Manajer Investasi (jika ada), jika pemesanan dan pembayaran pembelian tersebut dilakukan pada hari yang bukan merupakan Hari Bursa, maka Nilai Aktiva Bersih yang akan dipergunakan adalah Nilai Aktiva Bersih pada Hari Bursa berikutnya.

Dalam hal pembelian Unit Penyertaan REKSA DANA PENDAPATAN TETAP SUCORINVEST MONTHLY INCOME FUND dilakukan oleh Pemegang Unit Penyertaan secara berkala sesuai dengan ketentuan ayat 13.3 Prospektus ini, maka Formulir Pemesanan Pembelian Unit Penyertaan REKSA DANA PENDAPATAN TETAP SUCORINVEST MONTHLY INCOME FUND secara berkala dianggap telah diterima dengan baik oleh Manajer Investasi atau Agen Penjual Efek Reksa Dana yang ditunjuk oleh Manajer Investasi (jika ada) pada tanggal yang telah disebutkan di dalam Formulir Pemesanan Pembelian Unit Penyertaan secara berkala yang pertama kali dan akan diproses oleh Bank Kustodian berdasarkan Nilai Aktiva Bersih REKSA DANA PENDAPATAN TETAP SUCORINVEST MONTHLY INCOME FUND pada akhir Hari Bursa diterimanya pembayaran untuk pembelian Unit Penyertaan secara berkala tersebut dengan baik (*in good fund*) oleh Bank Kustodian. Apabila tanggal diterimanya pembayaran untuk pembelian Unit Penyertaan secara berkala tersebut bukan merupakan Hari Bursa, maka pembelian Unit Penyertaan secara berkala tersebut akan diproses oleh Bank Kustodian berdasarkan Nilai Aktiva Bersih per Unit Penyertaan REKSA DANA PENDAPATAN TETAP SUCORINVEST MONTHLY INCOME FUND pada Hari Bursa berikutnya. Apabila tanggal yang disebutkan di dalam Formulir Pemesanan Pembelian Unit Penyertaan secara berkala yang pertama kali tersebut bukan merupakan Hari Bursa, maka Formulir Pemesanan Pembelian Unit Penyertaan REKSA DANA PENDAPATAN TETAP SUCORINVEST MONTHLY INCOME FUND secara berkala dianggap telah diterima dengan baik oleh Manajer Investasi atau Agen Penjual Efek Reksa Dana yang ditunjuk oleh Manajer Investasi (jika ada) pada Hari Bursa berikutnya.

13.7. SYARAT PEMBAYARAN

Pembayaran pembelian Unit Penyertaan REKSA DANA PENDAPATAN TETAP SUCORINVEST MONTHLY INCOME FUND dilakukan dengan cara pemindahbukuan/transfer dalam mata uang Rupiah dari rekening calon Pemegang Unit Penyertaan ke dalam rekening REKSA DANA PENDAPATAN TETAP SUCORINVEST MONTHLY INCOME FUND yang berada pada Bank Kustodian sebagai berikut:

Bank	:	PT Bank HSBC Indonesia
Rekening Atas Nama	:	RDPT SUCORINVEST MONTHLY IF
No. Rekening	:	001815646069

Apabila diperlukan, untuk mempermudah proses pembelian Unit Penyertaan REKSA DANA PENDAPATAN TETAP SUCORINVEST MONTHLY INCOME FUND, maka atas permintaan tertulis Manajer Investasi, Bank Kustodian dapat membuka rekening atas nama REKSA DANA PENDAPATAN TETAP SUCORINVEST MONTHLY INCOME FUND pada bank lain dan melaksanakan pemindahbukuan/transfer ke rekening tersebut untuk kepentingan REKSA DANA PENDAPATAN TETAP SUCORINVEST MONTHLY INCOME FUND. Rekening tersebut sepenuhnya menjadi tanggung jawab dari dan dikendalikan oleh Bank Kustodian berdasarkan perintah/instruksi tertulis dari Manajer Investasi. Rekening tersebut hanya dipergunakan untuk penerimaan dana dari penjualan Unit Penyertaan, pembayaran pembelian kembali Unit Penyertaan, pembayaran dana pembagian hasil investasi (jika ada) dan pembayaran dana hasil likuidasi REKSA DANA PENDAPATAN TETAP SUCORINVEST MONTHLY INCOME FUND.

Biaya pemindahbukuan/transfer tersebut di atas (jika ada), sehubungan dengan pembayaran tersebut menjadi tanggung jawab calon Pemegang Unit Penyertaan.

Manajer Investasi akan memastikan bahwa semua uang para calon Pemegang Unit Penyertaan yang merupakan pembayaran untuk pembelian Unit Penyertaan REKSA DANA PENDAPATAN TETAP SUCORINVEST MONTHLY INCOME FUND dikreditkan ke rekening atas nama REKSA DANA PENDAPATAN TETAP SUCORINVEST MONTHLY INCOME FUND di Bank Kustodian paling lambat pada akhir Hari Bursa disampaikannya transaksi pembelian Unit Penyertaan REKSA DANA PENDAPATAN TETAP SUCORINVEST MONTHLY INCOME FUND secara lengkap.

13.8. SUMBER DANA PEMBAYARAN PEMBELIAN UNIT PENYERTAAN

Dana pembayaran pembelian Unit Penyertaan REKSA DANA PENDAPATAN TETAP SUCORINVEST MONTHLY INCOME FUND sebagaimana dimaksud pada butir 13.7 di atas hanya dapat berasal dari:

- Calon pemegang Unit Penyertaan REKSA DANA PENDAPATAN TETAP SUCORINVEST MONTHLY INCOME FUND;
- Anggota keluarga calon pemegang Unit Penyertaan REKSA DANA PENDAPATAN TETAP SUCORINVEST MONTHLY INCOME FUND;
- Perusahaan tempat bekerja dari calon pemegang Unit Penyertaan REKSA DANA PENDAPATAN TETAP SUCORINVEST MONTHLY INCOME FUND; dan/atau
- Manajer Investasi, Agen Penjual Efek Reksa Dana dan/atau asosiasi yang terkait dengan Reksa Dana, untuk pemberian hadiah dalam rangka kegiatan pemasaran Unit Penyertaan REKSA DANA PENDAPATAN TETAP SUCORINVEST MONTHLY INCOME FUND.

Dalam hal pembelian Unit Penyertaan oleh Pemegang Unit Penyertaan menggunakan sumber dana yang berasal dari pihak sebagaimana dimaksud pada huruf b, huruf c, dan huruf d di atas, Formulir Pemesanan Pembelian Unit Penyertaan REKSA DANA PENDAPATAN TETAP SUCORINVEST MONTHLY INCOME FUND wajib disertai dengan lampiran surat pernyataan dan bukti pendukung yang menunjukkan hubungan antara calon pemegang Unit Penyertaan dengan pihak dimaksud.

13.9. PERSETUJUAN PERMOHONAN PEMBELIAN UNIT PENYERTAAN, SURAT KONFIRMASI TRANSAKSI UNIT PENYERTAAN DAN LAPORAN BULANAN.

Manajer Investasi dan Bank Kustodian berhak menerima atau menolak pemesanan pembelian Unit Penyertaan secara keseluruhan atau sebagian. Bagi pemesanan pembelian Unit Penyertaan yang ditolak

seluruhnya atau sebagian, dana pembelian atau sisanya akan dikembalikan oleh Manajer Investasi atas nama calon Pemegang Unit Penyertaan tanpa bunga dengan pemindahbukuan/transfer dalam mata uang Rupiah ke rekening atas nama calon Pemegang Unit Penyertaan.

Bank Kustodian akan menyediakan Surat Konfirmasi Transaksi Unit Penyertaan sebagai konfirmasi pelaksanaan atas pembelian Unit Penyertaan oleh calon Pemegang Unit Penyertaan atau Pemegang Unit Penyertaan yang antara lain menyatakan jumlah Unit Penyertaan yang dibeli serta Nilai Aktiva Bersih setiap Unit Penyertaan pada saat Unit Penyertaan dibeli bagi Pemegang Unit Penyertaan secara elektronik melalui fasilitas yang disediakan oleh penyedia jasa Sistem Pengelolaan Investasi Terpadu (S-INVEST) dalam waktu paling lambat 7 (tujuh) Hari Bursa setelah Formulir Pemesanan Pembelian Unit Penyertaan REKSA DANA PENDAPATAN TETAP SUCORINVEST MONTHLY INCOME FUND dari Pemegang Unit Penyertaan telah lengkap dan diterima dengan baik oleh Manajer Investasi atau Agen Penjual Efek Reksa Dana yang ditunjuk oleh Manajer Investasi (jika ada) (*in complete application*) dan pembayaran untuk pembelian tersebut diterima dengan baik oleh Bank Kustodian (*in good fund*) dan Unit Penyertaan diterbitkan oleh Bank Kustodian sesuai ketentuan pemrosesan pembelian Unit Penyertaan yang ditetapkan dalam Prospektus ini.

Dalam hal Pemegang Unit Penyertaan meminta Surat Konfirmasi Transaksi Unit Penyertaan secara tercetak, Surat Konfirmasi Transaksi Unit Penyertaan akan diproses sesuai dengan SEOJK tentang Tata Cara Penyampaian Surat atau Bukti Konfirmasi dan Laporan Berkala Reksa Dana secara Elektronik melalui Sistem Pengelolaan Investasi Terpadu, dengan tidak memberikan biaya tambahan bagi REKSA DANA PENDAPATAN TETAP SUCORINVEST MONTHLY INCOME FUND.

Surat Konfirmasi Transaksi Unit Penyertaan tersebut akan menyatakan jumlah Unit Penyertaan yang dibeli dan dimiliki serta Nilai Aktiva Bersih setiap Unit Penyertaan pada saat Unit Penyertaan dibeli.

Disamping Surat Konfirmasi Transaksi Unit Penyertaan, pemegang Unit Penyertaan akan mendapatkan Laporan Bulanan.

Surat Konfirmasi Transaksi Unit Penyertaan merupakan Bukti Kepemilikan Unit Penyertaan REKSA DANA PENDAPATAN TETAP SUCORINVEST MONTHLY INCOME FUND. Manajer Investasi tidak akan menerbitkan sertifikat sebagai bukti kepemilikan Unit Penyertaan REKSA DANA PENDAPATAN TETAP SUCORINVEST MONTHLY INCOME FUND.

BAB XIV

PERSYARATAN DAN TATA CARA PENJUALAN KEMBALI UNIT PENYERTAAN

14.1. PENJUALAN KEMBALI UNIT PENYERTAAN

Pemegang Unit Penyertaan dapat menjual kembali sebagian atau seluruh Unit Penyertaan REKSA DANA PENDAPATAN TETAP SUCORINVEST MONTHLY INCOME FUND yang dimilikinya dan Manajer Investasi wajib melakukan pembelian kembali Unit Penyertaan tersebut pada setiap Hari Bursa, kecuali terdapat kondisi yang telah disebutkan dalam Prospektus ini.

14.2. PROSEDUR PENJUALAN KEMBALI UNIT PENYERTAAN

Penjualan Kembali Unit Penyertaan dilakukan dengan mengisi secara lengkap dan menandatangani Formulir Penjualan Kembali Unit Penyertaan REKSA DANA PENDAPATAN TETAP SUCORINVEST MONTHLY INCOME FUND yang ditujukan kepada Manajer Investasi secara langsung atau melalui Agen Penjual Efek Reksa Dana yang ditunjuk oleh Manajer Investasi (jika ada).

Penjualan kembali Unit Penyertaan REKSA DANA PENDAPATAN TETAP SUCORINVEST MONTHLY INCOME FUND harus dilakukan dengan syarat dan ketentuan yang tercantum dalam Kontrak Investasi Kolektif REKSA DANA PENDAPATAN TETAP SUCORINVEST MONTHLY INCOME FUND, Prospektus dan juga tercantum didalam Formulir Penjualan Kembali Unit Penyertaan REKSA DANA PENDAPATAN TETAP SUCORINVEST MONTHLY INCOME FUND.

Dalam hal Manajer Investasi atau Agen Penjual Efek Reksa Dana yang ditunjuk oleh Manajer Investasi (jika ada) dibawah koordinasi Manajer Investasi menyediakan Sistem Elektronik, Pemegang Unit Penyertaan dapat melakukan penjualan kembali Unit Penyertaan dengan menyampaikan Formulir Penjualan Kembali Unit Penyertaan berbentuk formulir elektronik dengan menggunakan Sistem Elektronik yang disediakan oleh Manajer Investasi atau Agen Penjual Efek Reksa Dana yang ditunjuk oleh Manajer Investasi (jika ada). Manajer Investasi wajib memastikan kesiapan Sistem Elektronik yang disediakan oleh Manajer Investasi atau Agen Penjual Efek Reksa Dana yang ditunjuk oleh Manajer Investasi (jika ada) untuk penjualan kembali Unit Penyertaan dan memastikan bahwa Sistem Elektronik tersebut telah sesuai dengan peraturan ketentuan hukum di bidang informasi dan transaksi elektronik yang berlaku, yang antara lain memberikan informasi dan bukti transaksi yang sah, dokumen elektronik yang dapat dicetak apabila diminta oleh Pemegang Unit Penyertaan dan/atau OJK, dan melindungi kepentingan Pemegang Unit Penyertaan yang beritikad baik serta memastikan Pemegang Unit Penyertaan telah melakukan pendaftaran Sistem Elektronik yang disediakan oleh Manajer Investasi atau Agen Penjual Efek Reksa Dana yang ditunjuk oleh Manajer Investasi (jika ada).

Manajer Investasi atau Agen Penjual Efek Reksa Dana yang ditunjuk oleh Manajer Investasi (jika ada) bertanggung jawab atas penyelenggaraan Formulir Penjualan Kembali Unit Penyertaan dengan Sistem Elektronik.

Penjualan kembali Unit Penyertaan yang dilakukan tidak sesuai atau menyimpang dari persyaratan dan ketentuan yang telah disebutkan di atas tidak akan diproses oleh Manajer Investasi.

14.3. BATAS MINIMUM PENJUALAN KEMBALI UNIT PENYERTAAN DAN SALDO MINIMUM KEPEMILIKAN UNIT PENYERTAAN

Manajer Investasi tidak menentukan batas minimum penjualan kembali Unit Penyertaan REKSA DANA PENDAPATAN TETAP SUCORINVEST MONTHLY INCOME FUND untuk setiap Pemegang Unit Penyertaan.

Saldo minimum kepemilikan Unit Penyertaan REKSA DANA PENDAPATAN TETAP SUCORINVEST MONTHLY INCOME FUND yang harus dipertahankan oleh setiap pemegang Unit Penyertaan adalah sebesar Rp. 10.000.000,- (sepuluh juta Rupiah).

Apabila penjualan kembali Unit Penyertaan mengakibatkan nilai kepemilikan Unit Penyertaan REKSA DANA PENDAPATAN TETAP SUCORINVEST MONTHLY INCOME FUND yang tersisa kurang dari Saldo Minimum Kepemilikan Unit Penyertaan sesuai dengan yang dipersyaratkan pada Hari Bursa penjualan

kembali Unit Penyertaan, maka Manajer Investasi atau Agen Penjual Efek Reksa Dana yang ditunjuk oleh Manajer Investasi (jika ada) harus memberitahukan kepada Pemegang Unit Penyertaan untuk melakukan penjualan kembali seluruh Unit Penyertaan yang tersisa milik Pemegang Unit Penyertaan dengan mengisi secara lengkap dan menandatangani Formulir Penjualan Kembali Unit Penyertaan untuk seluruh Unit Penyertaan yang tersisa tersebut.

Apabila penjualan kembali Unit Penyertaan oleh Pemegang Unit Penyertaan dilakukan melalui Agen Penjual Efek Reksa Dana yang ditunjuk oleh Manajer Investasi (jika ada) maka Agen Penjual Efek Reksa Dana yang ditunjuk oleh Manajer Investasi (jika ada) dengan pemberitahuan tertulis sebelumnya kepada Manajer Investasi, Agen Penjual Efek Reksa Dana yang ditunjuk oleh Manajer Investasi (jika ada) dapat menetapkan batas minimum penjualan kembali Unit Penyertaan yang lebih tinggi dari batas minimum penjualan kembali Unit Penyertaan di atas.

14.4. BATAS MAKSIMUM PENJUALAN KEMBALI UNIT PENYERTAAN

Manajer Investasi berhak membatasi jumlah penjualan kembali Unit Penyertaan REKSA DANA PENDAPATAN TETAP SUCORINVEST MONTHLY INCOME FUND dalam 1 (satu) Hari Bursa sampai dengan 20% (dua puluh persen) dari total Nilai Aktiva Bersih REKSA DANA PENDAPATAN TETAP SUCORINVEST MONTHLY INCOME FUND pada hari diterimanya permohonan penjualan kembali Unit Penyertaan. Manajer Investasi dapat menggunakan total Nilai Aktiva Bersih pada 1 (satu) Hari Bursa sebelum Hari Bursa diterimanya permohonan penjualan kembali Unit Penyertaan sebagai perkiraan penghitungan batas maksimum penjualan kembali Unit Penyertaan pada Hari Bursa diterimanya permohonan penjualan kembali Unit Penyertaan.

Dalam hal Manajer Investasi menerima atau menyimpan permohonan penjualan kembali Unit Penyertaan dalam 1 (satu) Hari Bursa lebih dari 20% (dua puluh persen) dari total Nilai Aktiva Bersih REKSA DANA PENDAPATAN TETAP SUCORINVEST MONTHLY INCOME FUND yang diterbitkan pada Hari Bursa diterimanya permohonan penjualan kembali Unit Penyertaan dan Manajer Investasi bermaksud menggunakan haknya untuk membatasi jumlah penjualan kembali Unit Penyertaan, maka kelebihan permohonan penjualan kembali Unit Penyertaan tersebut oleh Bank Kustodian atas instruksi tertulis Manajer Investasi akan diproses dan dibukukan serta dianggap sebagai permohonan penjualan kembali Unit Penyertaan pada Hari Bursa berikutnya yang ditentukan berdasarkan urutan permohonan (*first come first served*) di Manajer Investasi setelah Manajer Investasi atau Agen Penjual Efek Reksa Dana yang ditunjuk oleh Manajer Investasi (jika ada) memberitahukan keadaan tersebut kepada Pemegang Unit Penyertaan yang permohonan penjualan kembali Unit Penyertaannya tidak dapat diproses pada Hari Bursa diterimanya permohonan penjualan kembali Unit Penyertaan tersebut dan memperoleh konfirmasi dari Pemegang Unit Penyertaan bahwa permohonan penjualan kembali Unit Penyertaan dapat tetap diproses sebagai permohonan penjualan kembali Unit Penyertaan pada Hari Bursa berikutnya yang ditentukan berdasarkan urutan permohonan (*first come first served*) di Manajer Investasi.

Batas maksimum penjualan kembali Unit Penyertaan tersebut di atas berlaku akumulatif terhadap permohonan pengalihan investasi (jumlah total permohonan penjualan kembali dan pengalihan investasi).

14.5. HARGA PENJUALAN KEMBALI UNIT PENYERTAAN

Harga penjualan kembali Unit Penyertaan REKSA DANA PENDAPATAN TETAP SUCORINVEST MONTHLY INCOME FUND adalah harga setiap Unit Penyertaan pada setiap Hari Bursa yang ditentukan berdasarkan Nilai Aktiva Bersih per Unit Penyertaan REKSA DANA PENDAPATAN TETAP SUCORINVEST MONTHLY INCOME FUND pada akhir Hari Bursa tersebut.

14.6. PEMROSESAN PENJUALAN KEMBALI UNIT PENYERTAAN

Jika Formulir Penjualan Kembali Unit REKSA DANA PENDAPATAN TETAP SUCORINVEST MONTHLY INCOME FUND yang telah dipenuhi sesuai dengan syarat dan ketentuan yang tercantum dalam Kontrak, Prospektus dan Formulir Penjualan Kembali Unit Penyertaan REKSA DANA PENDAPATAN TETAP SUCORINVEST MONTHLY INCOME FUND, diterima secara lengkap oleh Manajer Investasi atau Agen Penjual Efek Reksa Dana yang ditunjuk oleh Manajer Investasi (jika ada) sampai dengan pukul 13.00 WIB (tiga belas Waktu Indonesia Barat), akan diproses oleh Bank Kustodian berdasarkan Nilai Aktiva Bersih per Unit Penyertaan

REKSA DANA PENDAPATAN TETAP SUCORINVEST MONTHLY INCOME FUND pada akhir Hari Bursa yang sama.

Jika Formulir Penjualan Kembali Unit Penyertaan yang telah dipenuhi sesuai dengan syarat dan ketentuan yang tercantum dalam Kontrak, Prospektus dan Formulir Penjualan Kembali Unit Penyertaan REKSA DANA PENDAPATAN TETAP SUCORINVEST MONTHLY INCOME FUND, diterima secara lengkap oleh Manajer Investasi atau Agen Penjual Efek Reksa Dana yang ditunjuk oleh Manajer Investasi (jika ada) setelah pukul 13.00 WIB (tiga belas Waktu Indonesia Barat), akan diproses oleh Bank Kustodian berdasarkan Nilai Aktiva Bersih per Unit Penyertaan REKSA DANA PENDAPATAN TETAP SUCORINVEST MONTHLY INCOME FUND pada akhir Hari Bursa berikutnya.

Untuk penjualan kembali Unit Penyertaan yang dilakukan secara elektronik menggunakan Sistem Elektronik yang disediakan oleh Manajer Investasi atau Agen Penjual Efek Reksa Dana yang ditunjuk oleh Manajer Investasi (jika ada), jika penjualan kembali Unit Penyertaan tersebut dilakukan pada hari yang bukan merupakan Hari Bursa, maka Nilai Aktiva Bersih yang akan dipergunakan adalah Nilai Aktiva Bersih pada Hari Bursa berikutnya.

14.7. PEMBAYARAN PENJUALAN KEMBALI UNIT PENYERTAAN

Pembayaran dana hasil penjualan kembali Unit Penyertaan akan dilakukan dalam bentuk pemindahbukuan/transfer dalam mata uang Rupiah ke rekening yang terdaftar atas nama Pemegang Unit Penyertaan. Biaya pemindahbukuan/transfer, jika ada, merupakan beban dari Pemegang Unit Penyertaan. Pembayaran dana hasil penjualan kembali Unit Penyertaan REKSA DANA PENDAPATAN TETAP SUCORINVEST MONTHLY INCOME FUND dilakukan sesegera mungkin, paling lambat 7 (tujuh) Hari Bursa sejak Formulir Penjualan Kembali Unit Penyertaan, yang telah lengkap sesuai dengan syarat dan ketentuan yang tercantum dalam Kontrak Investasi Kolektif REKSA DANA PENDAPATAN TETAP SUCORINVEST MONTHLY INCOME FUND, Prospektus dan Formulir Penjualan Kembali Unit Penyertaan REKSA DANA PENDAPATAN TETAP SUCORINVEST MONTHLY INCOME FUND, diterima dengan baik (*in complete application*) oleh Manajer Investasi atau Agen Penjual Efek Reksa Dana yang ditunjuk oleh Manajer Investasi (jika ada).

14.8. SURAT KONFIRMASI TRANSAKSI UNIT PENYERTAAN

Bank Kustodian akan menyediakan Surat Konfirmasi Transaksi Unit Penyertaan sebagai konfirmasi pelaksanaan atas pembelian Unit Penyertaan oleh calon Pemegang Unit Penyertaan atau Pemegang Unit Penyertaan yang antara lain menyatakan jumlah Unit Penyertaan yang dibeli serta Nilai Aktiva Bersih setiap Unit Penyertaan pada saat Unit Penyertaan dibeli bagi Pemegang Unit Penyertaan secara elektronik melalui fasilitas yang disediakan oleh penyedia jasa Sistem Pengelolaan Investasi Terpadu (S-INVEST) dalam waktu paling lambat 7 (tujuh) Hari Bursa setelah Formulir Penjualan Kembali Unit Penyertaan REKSA DANA PENDAPATAN TETAP SUCORINVEST MONTHLY INCOME FUND dari Pemegang Unit Penyertaan telah lengkap dan diterima dengan baik (*in complete application*) oleh Manajer Investasi sesuai ketentuan pemrosesan penjualan kembali Unit Penyertaan yang ditetapkan dalam Prospektus ini.

Dalam hal Pemegang Unit Penyertaan meminta Surat Konfirmasi Transaksi Unit Penyertaan secara tercetak, Surat Konfirmasi Transaksi Unit Penyertaan akan diproses sesuai dengan SEOJK tentang Tata Cara Penyampaian Surat atau Bukti Konfirmasi dan Laporan Berkala Reksa Dana secara Elektronik melalui Sistem Pengelolaan Investasi Terpadu, dengan tidak memberikan biaya tambahan bagi REKSA DANA PENDAPATAN TETAP SUCORINVEST MONTHLY INCOME FUND.

14.9. PENOLAKAN PENJUALAN KEMBALI UNIT PENYERTAAN

Setelah memberitahukan secara tertulis kepada Otoritas Jasa Keuangan dengan tembusan kepada Bank Kustodian, Manajer Investasi dapat menolak pembelian kembali Unit Penyertaan REKSA DANA PENDAPATAN TETAP SUCORINVEST MONTHLY INCOME FUND atau menginstruksikan Agen Penjual Efek Reksa Dana yang ditunjuk oleh Manajer Investasi (jika ada) untuk melakukan penolakan pembelian kembali Unit Penyertaan REKSA DANA PENDAPATAN TETAP SUCORINVEST MONTHLY INCOME FUND, apabila terjadi hal-hal sebagai berikut:

- (i) Bursa Efek dimana sebagian besar portofolio REKSA DANA PENDAPATAN TETAP SUCORINVEST MONTHLY INCOME FUND diperdagangkan ditutup; atau
- (ii) Perdagangan efek atas sebagian besar portofolio efek REKSA DANA PENDAPATAN TETAP SUCORINVEST MONTHLY INCOME FUND di Bursa Efek dihentikan; atau
- (iii) Keadaan darurat / kahar sebagaimana dimaksud dalam pasal 5 huruf k Undang-Undang Nomor 8 Tahun 1995 tentang Pasar Modal beserta Peraturan Pelaksanaannya.

Manajer Investasi wajib memberitahukan secara tertulis hal tersebut di atas kepada Pemegang Unit Penyertaan paling lambat 1 (satu) Hari Kerja setelah tanggal instruksi penjualan kembali dari Pemegang Unit Penyertaan diterima oleh Manajer Investasi.

Selama periode penolakan pembelian kembali Unit Penyertaan dimaksud, Bank Kustodian dilarang mengeluarkan Unit Penyertaan baru dan Manajer Investasi dilarang melakukan penjualan Unit Penyertaan baru.

- 14.1.** Dalam hal likuiditas aset dalam portofolio investasi REKSA DANA PENDAPATAN TETAP SUCORINVEST MONTHLY INCOME FUND memenuhi kondisi:
- a. mengalami tekanan likuiditas yang signifikan sehingga terjadi kegagalan penjualan aset dalam portofolio investasi REKSA DANA PENDAPATAN TETAP SUCORINVEST MONTHLY INCOME FUND;
 - b. menjadi bagian dari kesepakatan penyelesaian dengan pemegang Unit Penyertaan REKSA DANA PENDAPATAN TETAP SUCORINVEST MONTHLY INCOME FUND;
 - c. Bursa Efek atau penyelenggara pasar di mana sebagian besar portofolio Efek REKSA DANA PENDAPATAN TETAP SUCORINVEST MONTHLY INCOME FUND diperdagangkan ditutup;
 - d. perdagangan Efek Syariah atas sebagian besar portofolio Efek REKSA DANA PENDAPATAN TETAP SUCORINVEST MONTHLY INCOME FUND di Bursa Efek atau penyelenggara pasar dihentikan atau dibatalkan pencatatannya;
 - e. keadaan darurat;
 - f. Lembaga Penilai Harga Efek tidak menerbitkan referensi Harga Pasar Wajar;
 - g. dilakukannya restrukturisasi atas Efek Syariah berpendapatan tetap dan/atau sukuk oleh penerbit Efek Syariah berpendapatan tetap dan/atau sukuk;
 - h. turunnya peringkat Efek Syariah berpendapatan tetap dan/atau sukuk atas sebagian besar atau seluruh portofolio investasi menjadi non-investment grade; dan/atau
 - i. pemenuhan peraturan perundang-undangan,

dalam melaksanakan pembelian kembali Unit Penyertaan sebagaimana dimaksud dalam POJK Tentang Reksa Dana Berbentuk Kontrak Investasi Kolektif, Manajer Investasi dapat melakukan pembelian kembali Unit Penyertaan dengan mekanisme serah aset sepanjang memperoleh persetujuan dari Pemegang Unit Penyertaan.

Dalam pelaksanaan pembelian kembali Unit Penyertaan dengan mekanisme serah aset sebagaimana dimaksud di atas, Bank Kustodian wajib memastikan:

- a. terdapat persetujuan dari Pemegang Unit Penyertaan; dan
- b. serah aset disampaikan kepada Pemegang Unit Penyertaan REKSA DANA PENDAPATAN TETAP SUCORINVEST MONTHLY INCOME FUND.

Dalam pelaksanaan pembelian kembali Unit Penyertaan dengan mekanisme serah aset sebagaimana dimaksud di atas, Manajer Investasi atau Agen Penjual Efek Reksa Dana yang ditunjuk oleh Manajer Investasi (jika ada) wajib memperoleh bukti persetujuan dari Pemegang Unit pernyataan dan meneruskan bukti persetujuan tersebut kepada Bank Kustodian setelah melakukan verifikasi dan/atau memastikan otentikasi dan validitas dari dokumen persetujuan yang diberikan oleh Pemegang Unit Penyertaan sebelum diteruskan dokumen tersebut kepada Bank Kustodian termasuk memastikan bahwa nomor Rekening Efek dari Pemegang Unit Penyertaan yang diberikan kepada Bank Kustodian adalah benar kepemilikan dari Pemegang Unit Penyertaan tersebut.

BAB XV

PERSYARATAN DAN TATA CARA PENGALIHAN INVESTASI

15.1. PENGALIHAN INVESTASI

Pemegang Unit Penyertaan dapat mengalihkan sebagian atau seluruh investasinya dalam Unit Penyertaan REKSA DANA PENDAPATAN TETAP SUCORINVEST MONTHLY INCOME FUND ke Unit Penyertaan Reksa Dana lainnya yang memiliki fasilitas pengalihan investasi yang dikelola oleh Manajer Investasi, demikian juga sebaliknya, sesuai dengan syarat dan ketentuan yang tercantum dalam Kontrak Investasi Kolektif REKSA DANA PENDAPATAN TETAP SUCORINVEST MONTHLY INCOME FUND, Prospektus dan dalam Formulir Pengalihan Investasi Reksa Dana yang bersangkutan.

15.2. PROSEDUR PENGALIHAN INVESTASI

Pengalihan investasi dilakukan dengan mengisi dan menyampaikan Formulir Pengalihan Investasi kepada Manajer Investasi atau melalui Agen Penjual Efek Reksa Dana yang ditunjuk oleh Manajer Investasi (jika ada).

Dalam hal Manajer Investasi atau Agen Penjual Efek Reksa Dana yang ditunjuk oleh Manajer Investasi (jika ada) di bawah koordinasi Manajer Investasi menyediakan Sistem Elektronik, Pemegang Unit Penyertaan dapat melakukan Pengalihan investasi dengan menyampaikan Formulir Pengalihan Investasi berbentuk formulir elektronik dengan menggunakan Sistem Elektronik yang disediakan oleh Manajer Investasi atau Agen Penjual Efek Reksa Dana yang ditunjuk oleh Manajer Investasi (jika ada). Manajer Investasi wajib memastikan kesiapan Sistem Elektronik yang disediakan oleh Manajer Investasi atau Agen Penjual Efek Reksa Dana yang ditunjuk oleh Manajer Investasi (jika ada) untuk pengalihan investasi dan memastikan bahwa Sistem Elektronik tersebut telah sesuai dengan peraturan ketentuan hukum di bidang informasi dan transaksi elektronik yang berlaku, yang antara lain memberikan informasi dan bukti transaksi yang sah, dokumen elektronik yang dapat dicetak apabila diminta oleh Pemegang Unit Penyertaan dan/atau OJK, dan melindungi kepentingan Pemegang Unit Penyertaan yang beritikad baik serta memastikan Pemegang Unit Penyertaan telah melakukan pendaftaran Sistem Elektronik yang disediakan oleh Manajer Investasi atau Agen Penjual Efek Reksa Dana yang ditunjuk oleh Manajer Investasi (jika ada).

Manajer Investasi atau Agen Penjual Efek Reksa Dana yang ditunjuk oleh Manajer Investasi (jika ada) bertanggung jawab atas penyelenggaraan Formulir Pengalihan Investasi dengan Sistem Elektronik.

Pengalihan investasi tersebut harus dilakukan sesuai dengan syarat dan ketentuan yang tercantum dalam Kontrak Investasi Kolektif REKSA DANA PENDAPATAN TETAP SUCORINVEST MONTHLY INCOME FUND, Prospektus dan dalam Formulir Pengalihan Investasi Reksa Dana yang bersangkutan. Pengalihan investasi oleh Pemegang Unit Penyertaan yang dilakukan menyimpang dari ketentuan-ketentuan dan persyaratan-persyaratan dalam Reksa Dana yang bersangkutan akan ditolak dan tidak diproses.

15.3. PEMROSESAN PENGALIHAN INVESTASI

Pengalihan investasi diproses oleh Manajer Investasi dengan melakukan pembelian kembali Unit Penyertaan Reksa Dana yang bersangkutan yang dimiliki oleh Pemegang Unit Penyertaan dan melakukan penjualan Unit Penyertaan Reksa Dana lainnya yang diinginkan oleh Pemegang Unit Penyertaan pada waktu yang bersamaan dengan menggunakan Nilai Aktiva Bersih per Unit Penyertaan dari masing-masing Reksa Dana sesuai dengan saat diterimanya perintah pengalihan secara lengkap.

Formulir Pengalihan Investasi yang telah lengkap dan diterima dengan baik oleh Manajer Investasi atau Agen Penjual Efek Reksa Dana yang ditunjuk oleh Manajer Investasi (jika ada) sampai dengan pukul 13.00 WIB (tiga belas Waktu Indonesia Barat), akan diproses oleh Bank Kustodian berdasarkan Nilai Aktiva Bersih per Unit Penyertaan Reksa Dana yang bersangkutan pada akhir Hari Bursa tersebut.

Formulir Pengalihan Investasi yang telah lengkap dan diterima dengan baik oleh Manajer Investasi atau Agen Penjual Efek Reksa Dana yang ditunjuk oleh Manajer Investasi (jika ada) setelah pukul 13.00 WIB

(tiga belas Waktu Indonesia Barat), akan diproses oleh Bank Kustodian berdasarkan Nilai Aktiva Bersih per Unit Penyertaan Reksa Dana yang bersangkutan pada akhir Hari Bursa berikutnya.

Untuk pengalihan investasi yang dilakukan secara elektronik menggunakan Sistem Elektronik yang disediakan oleh Manajer Investasi atau Agen Penjual Efek Reksa Dana yang ditunjuk oleh Manajer Investasi (jika ada), jika pengalihan investasi dilakukan pada hari yang bukan merupakan Hari Bursa, maka Nilai Aktiva Bersih yang akan dipergunakan adalah Nilai Aktiva Bersih pada Hari Bursa berikutnya.

Diterima atau tidaknya permohonan pengalihan investasi sangat tergantung dari ada atau tidaknya Unit Penyertaan dan terpenuhinya batas minimum pembelian Unit Penyertaan Reksa Dana yang dituju.

Dana investasi Pemegang Unit Penyertaan yang permohonan pengalihan investasinya telah diterima oleh Manajer Investasi atau Agen Penjual Efek Reksa Dana yang ditunjuk oleh Manajer Investasi (jika ada) akan dipindahbukukan oleh Bank Kustodian ke dalam rekening Reksa Dana yang dituju, sesegera mungkin paling lambat 4 (empat) Hari Bursa terhitung sejak Formulir Pengalihan Investasi telah lengkap dan diterima dengan baik oleh Manajer Investasi atau Agen Penjual Efek Reksa Dana yang ditunjuk oleh Manajer Investasi (jika ada).

15.4. BATAS MINIMUM PENGALIHAN INVESTASI DAN SALDO MINIMUM KEPEMILIKAN UNIT PENYERTAAN

Manajer Investasi tidak menentukan batas minimum pengalihan investasi untuk setiap Pemegang Unit Penyertaan.

Saldo minimum kepemilikan Unit Penyertaan REKSA DANA PENDAPATAN TETAP SUCORINVEST MONTHLY INCOME FUND yang harus dipertahankan oleh setiap pemegang Unit Penyertaan adalah sebesar Rp. 10.000.000,- (sepuluh juta Rupiah).

Apabila pengalihan investasi mengakibatkan nilai kepemilikan Unit Penyertaan REKSA DANA PENDAPATAN TETAP SUCORINVEST MONTHLY INCOME FUND yang tersisa kurang dari Saldo Minimum Kepemilikan Unit Penyertaan sesuai dengan yang dipersyaratkan pada Hari Bursa pengalihan investasi, maka Manajer Investasi atau Agen Penjual Efek Reksa Dana yang ditunjuk oleh Manajer Investasi (jika ada) harus memberitahukan kepada Pemegang Unit Penyertaan untuk melakukan pengalihan atas seluruh Unit Penyertaan yang tersisa milik Pemegang Unit Penyertaan dengan mengisi secara lengkap dan menandatangani Formulir Pengalihan Investasi untuk seluruh investasi yang tersisa tersebut.

Apabila pengalihan investasi dilakukan melalui Agen Penjual Efek Reksa Dana yang ditunjuk oleh Manajer Investasi (jika ada) maka dengan pemberitahuan tertulis sebelumnya kepada Manajer Investasi, Agen Penjual Efek Reksa Dana yang ditunjuk oleh Manajer Investasi (jika ada) dapat menetapkan batas minimum pengalihan investasi yang lebih tinggi dari batas minimum pengalihan investasi di atas.

15.5. BATAS MAKSIMUM PENGALIHAN INVESTASI

Manajer Investasi berhak membatasi jumlah pengalihan investasi dari Unit Penyertaan REKSA DANA PENDAPATAN TETAP SUCORINVEST MONTHLY INCOME FUND ke Unit Penyertaan Reksa Dana lainnya dalam 1 (satu) Hari Bursa sampai dengan 20% (dua puluh persen) dari total Nilai Aktiva Bersih REKSA DANA PENDAPATAN TETAP SUCORINVEST MONTHLY INCOME FUND pada Hari Bursa diterimanya permohonan pengalihan investasi. Manajer Investasi dapat menggunakan total Nilai Aktiva Bersih pada 1 (satu) Hari Bursa sebelum Hari Bursa diterimanya permohonan pengalihan investasi sebagai perkiraan penghitungan batas maksimum pengalihan investasi pada Hari Bursa pengalihan investasi.

Dalam hal Manajer Investasi menerima atau menyimpan permohonan pengalihan investasi dari Pemegang Unit Penyertaan dalam 1 (satu) Hari Bursa lebih dari 20% (dua puluh persen) dari total Nilai Aktiva Bersih REKSA DANA PENDAPATAN TETAP SUCORINVEST MONTHLY INCOME FUND pada Hari Bursa diterimanya permohonan pengalihan investasi dan Manajer Investasi bermaksud menggunakan haknya untuk membatasi jumlah pengalihan investasi, maka kelebihan permohonan pengalihan investasi tersebut oleh Bank Kustodian atas instruksi tertulis Manajer Investasi dapat diproses dan dibukukan serta dianggap sebagai permohonan pengalihan investasi pada Hari Bursa berikutnya yang

ditentukan berdasarkan urutan permohonan (*first come first served*) di Manajer Investasi setelah Manajer Investasi atau Agen Penjual Efek Reksa Dana yang ditunjuk oleh Manajer Investasi (jika ada) memberitahukan keadaan tersebut kepada Pemegang Unit Penyertaan yang permohonan pengalihan investasinya tidak dapat diproses pada Hari Bursa diterimanya permohonan pengalihan investasi tersebut dan memperoleh konfirmasi dari Pemegang Unit Penyertaan bahwa permohonan pengalihan investasi dapat tetap diproses sebagai permohonan pengalihan investasi pada Hari Bursa berikutnya yang ditentukan berdasarkan urutan permohonan (*first come first served*) di Manajer Investasi.

Batas maksimum pengalihan investasi dari Pemegang Unit Penyertaan di atas berlaku akumulatif terhadap permohonan penjualan kembali Unit Penyertaan dari Pemegang Unit Penyertaan (jumlah total permohonan pengalihan investasi dan penjualan kembali Unit Penyertaan dari Pemegang Unit Penyertaan).

15.6. SURAT KONFIRMASI TRANSAKSI UNIT PENYERTAAN

Bank Kustodian akan menyediakan Surat Konfirmasi Transaksi Unit Penyertaan sebagai konfirmasi pelaksanaan atas pembelian Unit Penyertaan oleh calon Pemegang Unit Penyertaan atau Pemegang Unit Penyertaan yang antara lain menyatakan jumlah Unit Penyertaan yang dibeli serta Nilai Aktiva Bersih setiap Unit Penyertaan pada saat Unit Penyertaan dibeli bagi Pemegang Unit Penyertaan secara elektronik melalui fasilitas yang disediakan oleh penyedia jasa Sistem Pengelolaan Investasi Terpadu (S-INVEST) dalam waktu paling lambat 7 (tujuh) Hari Bursa setelah Formulir Pengalihan Investasi dalam REKSA DANA PENDAPATAN TETAP SUCORINVEST MONTHLY INCOME FUND dari Pemegang Unit Penyertaan telah lengkap dan diterima dengan baik (*in complete application*) oleh Manajer Investasi atau Agen Penjual Efek Reksa Dana yang ditunjuk oleh Manajer Investasi (jika ada) sesuai ketentuan pemrosesan pengalihan investasi yang ditetapkan dalam Prospektus ini.

Dalam hal Pemegang Unit Penyertaan meminta Surat Konfirmasi Transaksi Unit Penyertaan secara tercetak, Surat Konfirmasi Transaksi Unit Penyertaan akan diproses sesuai dengan SEOJK tentang Tata Cara Penyampaian Surat atau Bukti Konfirmasi dan Laporan Berkala Reksa Dana secara Elektronik melalui Sistem Pengelolaan Investasi Terpadu, dengan tidak memberikan biaya tambahan bagi REKSA DANA PENDAPATAN TETAP SUCORINVEST MONTHLY INCOME FUND.

BAB XVI
PENGALIHAN KEPEMILIKAN UNIT PENYERTAAN

16.1. PENGALIHAN KEPEMILIKAN UNIT PENYERTAAN

Kepemilikan Unit Penyertaan REKSA DANA PENDAPATAN TETAP SUCORINVEST MONTHLY INCOME FUND hanya dapat beralih atau dialihkan oleh pemegang Unit Penyertaan kepada Pihak lain tanpa melalui mekanisme penjualan, pembelian kembali atau pelunasan dalam rangka:

- a. Pewarisan; atau
- b. Hibah.

16.2. PROSEDUR PENGALIHAN KEPEMILIKAN UNIT PENYERTAAN

Pengalihan kepemilikan Unit Penyertaan REKSA DANA PENDAPATAN TETAP SUCORINVEST MONTHLY INCOME FUND wajib diberitahukan oleh ahli waris, pemberi hibah, atau penerima hibah kepada Manajer Investasi atau Agen Penjual Efek Reksa Dana yang ditunjuk oleh Manajer Investasi (jika ada) dengan bukti pendukung sesuai dengan peraturan perundang-undangan untuk selanjutnya diadministrasikan di Bank Kustodian.

Pengalihan kepemilikan Unit Penyertaan REKSA DANA PENDAPATAN TETAP SUCORINVEST MONTHLY INCOME FUND sebagaimana dimaksud pada butir 16.1 di atas harus dilakukan sesuai dengan peraturan perundang-undangan yang berlaku dalam bidang pewarisan dan/atau hibah.

Manajer Investasi pengelola REKSA DANA PENDAPATAN TETAP SUCORINVEST MONTHLY INCOME FUND atau Agen Penjual Efek Reksa Dana yang ditunjuk oleh Manajer Investasi (jika ada) wajib menerapkan Program APU, PPT dan PPPSPM di Sektor Jasa Keuangan terhadap pihak yang menerima pengalihan kepemilikan Unit Penyertaan dalam rangka pewarisan dan/atau hibah sebagaimana dimaksud pada butir 16.1 di atas.

BAB XVII
SKEMA PEMBELIAN, PENJUALAN KEMBALI UNIT PENYERTAAN SERTA PENGALIHAN INVESTASI

17.1. SKEMA PEMBELIAN UNIT PENYERTAAN

a. Tanpa melalui Agen Penjual Efek Reksa Dana (APERD)

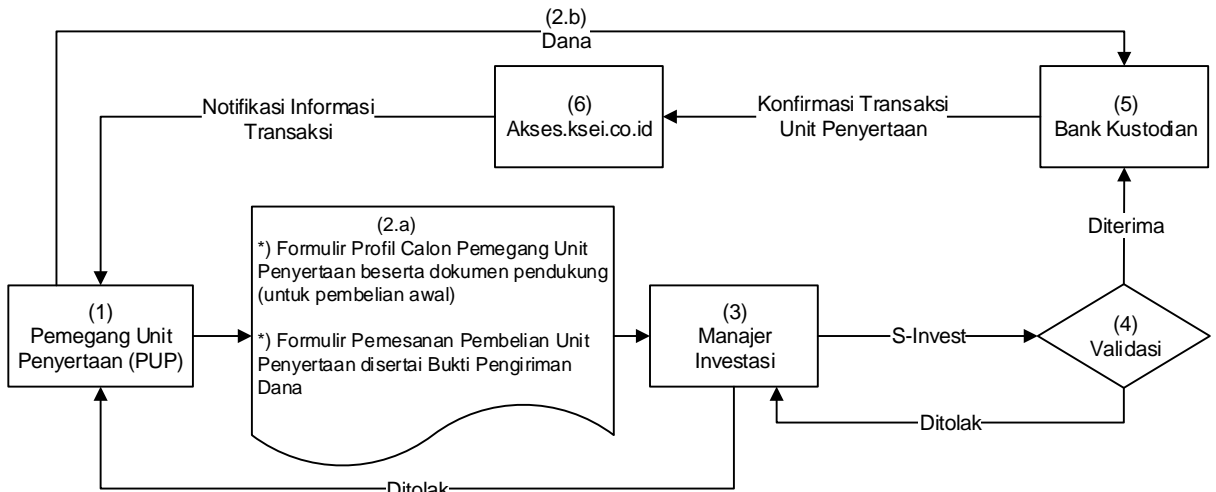

b. Melalui Agen Penjual Efek Reksa Dana (APERD) (jika ada)

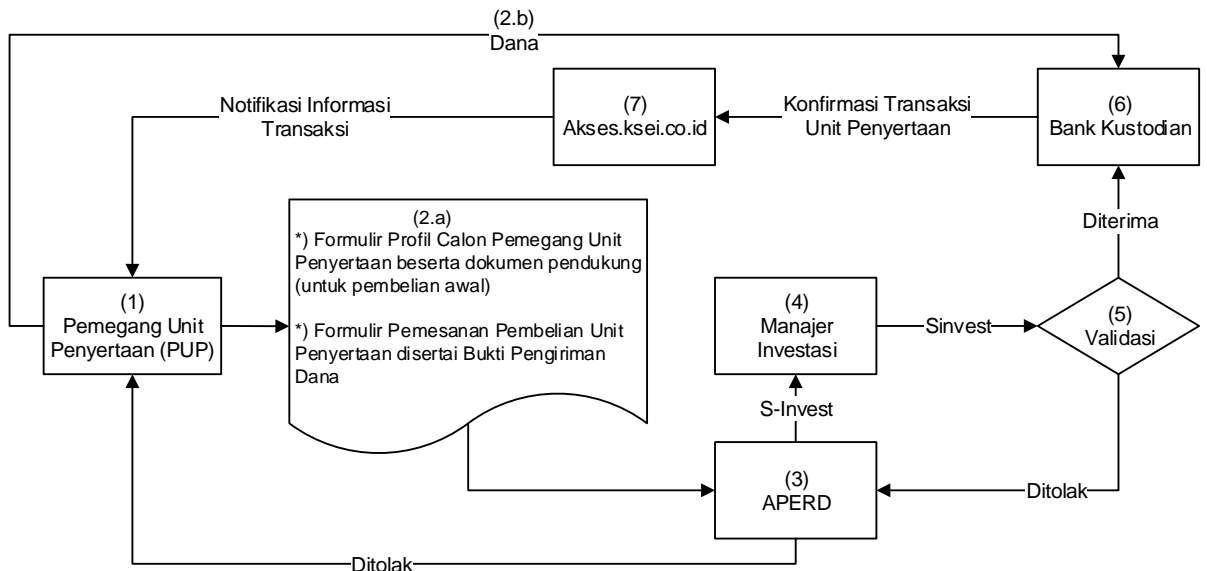

**) Dalam hal Manajer Investasi atau Agen Penjual Efek Reksa Dana yang ditunjuk oleh Manajer Investasi (jika ada) di bawah koordinasi Manajer Investasi menyediakan sistem elektronik, Pemegang Unit Penyertaan dapat menggunakan Formulir Pembukaan Rekening dan Formulir Pemesanan Pembelian Unit Penyertaan berbentuk formulir elektronik yang disertai dengan bukti pengiriman dana dengan menggunakan sistem elektronik yang disediakan oleh Manajer Investasi atau Agen Penjual Efek Reksa Dana yang ditunjuk oleh Manajer Investasi (jika ada)*

17.2. SKEMA PENJUALAN KEMBALI UNIT PENYERTAAN

a. Tanpa melalui Agen Penjual Efek Reksa Dana (APERD)

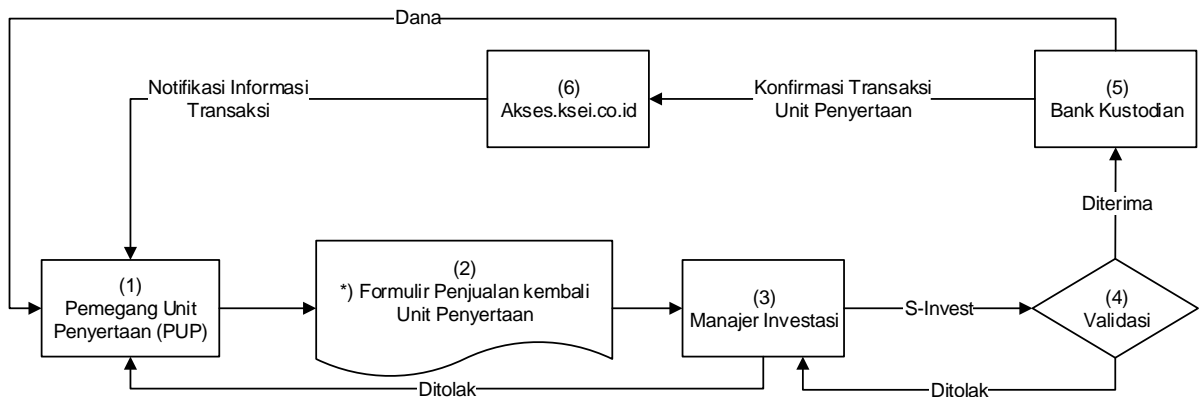

b. Melalui Agen Penjual Efek Reksa Dana (APERD) (jika ada)

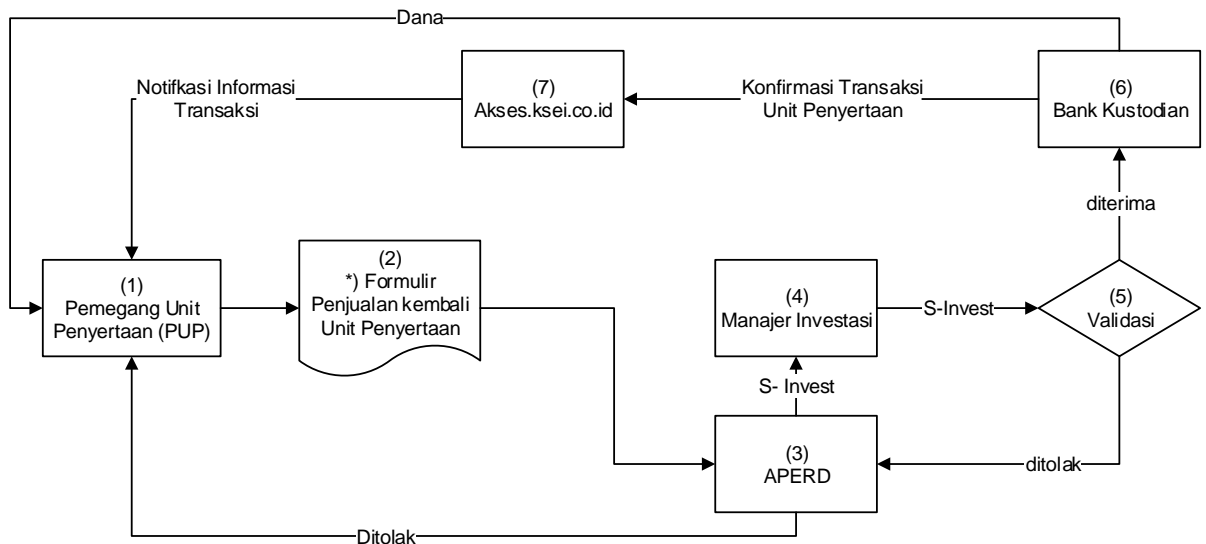

**) Dalam hal Manajer Investasi atau Agen Penjual Efek Reksa Dana yang ditunjuk oleh Manajer Investasi (jika ada) di bawah koordinasi Manajer Investasi menyediakan sistem elektronik, Pemegang Unit Penyertaan dapat menyampaikan Formulir penjualan kembali Unit Penyertaan berbentuk formulir elektronik dengan menggunakan sistem elektronik yang disediakan oleh Manajer Investasi atau Agen Penjual Efek Reksa Dana yang ditunjuk oleh Manajer Investasi (jika ada).*

17.3. SKEMA PENGALIHAN INVESTASI

a. Tanpa melalui Agen Penjual Efek Reksa Dana (APERD)

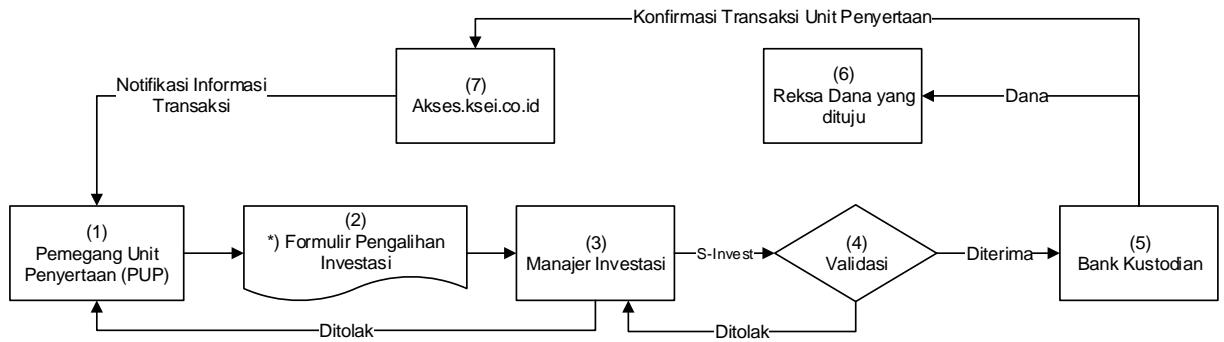

b. Melalui Agen Penjual Efek Reksa Dana (APERD) (jika ada)

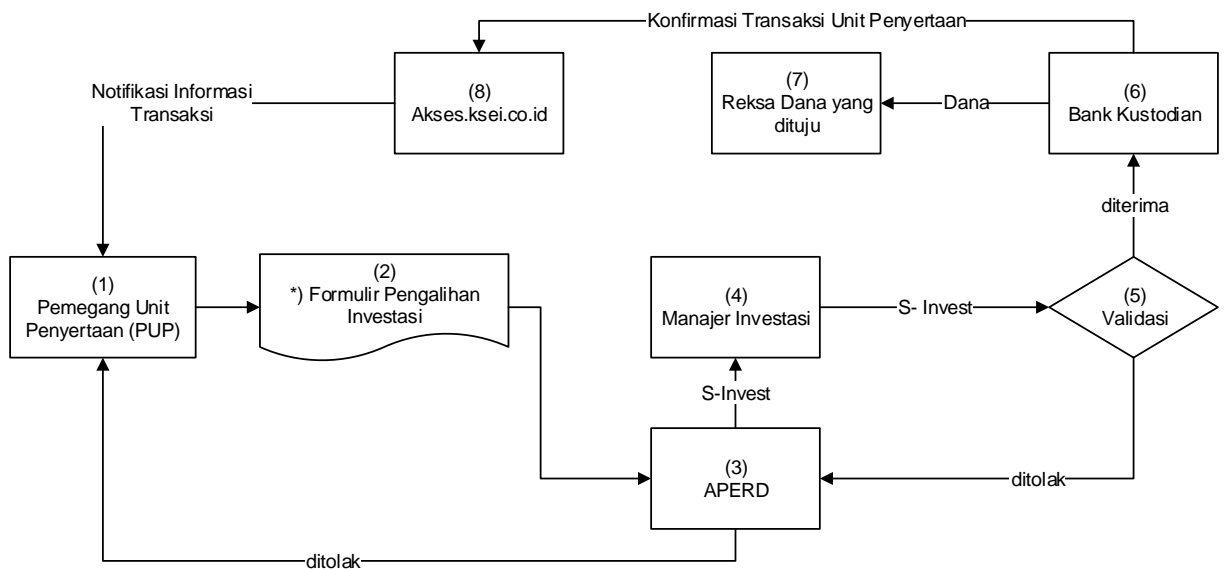

**) Dalam hal Manajer Investasi atau Agen Penjual Efek Reksa Dana yang ditunjuk oleh Manajer Investasi (jika ada) di bawah koordinasi Manajer Investasi menyediakan sistem elektronik, Pemegang Unit Penyertaan dapat menyampaikan Formulir pengalihan investasi berbentuk formulir elektronik dengan menggunakan sistem elektronik yang disediakan oleh Manajer Investasi atau Agen Penjual Efek Reksa Dana yang ditunjuk oleh Manajer Investasi (jika ada).*

Sistem Pengelolaan Investasi Terpadu atau disingkat **S-INVEST** adalah sistem atau sarana elektronik terpadu yang mengintegrasikan seluruh proses Transaksi Produk Investasi, Transaksi Aset Dasar, dan pelaporan di industri pengelolaan investasi.

BAB XVIII
PENYELESAIAN PENGADUAN PEMEGANG UNIT PENYERTAAN

18.1. PENGADUAN

- i. Pengaduan oleh Pemegang Unit Penyertaan disampaikan kepada Manajer Investasi, yang wajib diselesaikan oleh Manajer Investasi dengan mekanisme sebagaimana dimaksud dalam angka 18.2. di bawah.
- ii. Dalam hal pengaduan tersebut berkaitan dengan fungsi Bank Kustodian, maka Manajer Investasi akan menyampaikannya kepada Bank Kustodian, dan Bank Kustodian wajib menyelesaikan pengaduan dengan mekanisme sebagaimana dimaksud dalam angka 18.2. di bawah.

18.2. MEKANISME PENYELESAIAN PENGADUAN

- i. Dengan tunduk pada ketentuan angka 18.1 di atas, manajer Investasi dan/atau Bank Kustodian akan melayani dan menyelesaikan adanya pengaduan Pemegang Unit Penyertaan. Penyelesaian pengaduan yang dilakukan oleh Bank Kustodian wajib ditembuskan kepada Manajer Investasi.
- ii. Manajer Investasi dan/atau Bank Kustodian wajib segera menindaklanjuti dan menyelesaikan pengaduan Pemegang Unit Penyertaan yang disampaikan secara lisan paling lambat 5 (lima) Hari Kerja sejak pengaduan diterima.
- iii. Dalam hal Manajer Investasi dan/atau Bank Kustodian membutuhkan dokumen pendukung atas pengaduan yang disampaikan oleh Pemegang Unit Penyertaan secara lisan sebagaimana dimaksud pada butir ii di atas, Manajer Investasi dan/atau Bank Kustodian meminta kepada Pemegang Unit Penyertaan untuk menyampaikan Pengaduan secara tertulis dengan melampirkan dokumen pendukung yang diperlukan.
- iv. Manajer Investasi dan/atau Bank Kustodian wajib melakukan tindak lanjut dan melakukan penyelesaian pengaduan secara tertulis paling lama 20 (dua puluh) Hari Kerja sejak dokumen yang berkaitan langsung dengan pengaduan Pemegang Unit Penyertaan diterima secara lengkap.
- v. Manajer Investasi dan/atau Bank Kustodian dapat memperpanjang jangka waktu sebagaimana dimaksud dalam butir iv di atas sesuai dengan syarat dan ketentuan yang diatur dalam POJK Tentang Layanan Pengaduan Konsumen di Sektor Jasa Keuangan.
- vi. Perpanjangan jangka waktu penyelesaian pengaduan sebagaimana dimaksud pada butir v di atas wajib diberitahukan secara tertulis kepada Pemegang Unit Penyertaan yang mengajukan pengaduan sebelum jangka waktu sebagaimana dimaksud pada butir iv berakhir.
- vii. Manajer Investasi menyediakan informasi mengenai status pengaduan Pemegang Unit Penyertaan melalui berbagai sarana komunikasi yang disediakan oleh Manajer Investasi antara lain melalui website, surat, email atau telepon.

18.3. PENYELESAIAN PENGADUAN

- i. Manajer Investasi dan/atau Bank Kustodian dapat melakukan penyelesaian pengaduan sesuai dengan ketentuan internal yang mengacu pada ketentuan-ketentuan sebagaimana diatur dalam POJK Tentang Layanan Pengaduan Konsumen di Sektor Jasa Keuangan.
- ii. Selain penyelesaian pengaduan sebagaimana dimaksud dalam angka 18.1. di atas, Pemegang Unit Penyertaan dapat memanfaatkan layanan pengaduan yang disediakan oleh OJK untuk upaya penyelesaian melalui mekanisme yang diatur dalam POJK Tentang Penyelenggaraan Layanan Konsumen dan Masyarakat di Sektor Jasa Keuangan oleh Otoritas Jasa Keuangan.

18.4. PENYELESAIAN SENGKETA

Dalam hal tidak tercapai kesepakatan penyelesaian Pengaduan, Pemegang Unit Penyertaan dan Manajer Investasi dan/atau Bank Kustodian akan melakukan penyelesaian sengketa dengan mekanisme penyelesaian sengketa berupa arbitrase melalui Lembaga Alternatif Penyelesaian Sengketa (LAPS) di Sektor Jasa Keuangan yang telah memperoleh persetujuan dari OJK dengan syarat, ketentuan dan tata cara sebagaimana dimaksud dalam POJK Tentang Lembaga Alternatif Penyelesaian Sengketa di Sektor Jasa Keuangan serta sesuai dengan peraturan mengenai prosedur penyelesaian sengketa yang diterbitkan oleh LAPS dan telah disetujui oleh OJK, dan mengacu kepada Undang-undang Nomor 30 Tahun 1999 (seribu sembilan ratus sembilan puluh sembilan) tentang Arbitrase Dan Alternatif Penyelesaian Sengketa, berikut semua perubahannya (“Undang-undang Arbitrase dan Alternatif Penyelesaian Sengketa”) sebagaimana relevan.

BAB XIX
PENYEBARLUASAN PROSPEKTUS DAN FORMULIR–FORMULIR BERKAITAN DENGAN PEMBELIAN
UNIT PENYERTAAN

- 19.1.** Informasi, Prospektus, Formulir Pembukaan Rekening, Formulir Profil Calon Pemegang Unit Penyertaan, dan Formulir Pemesanan Pembelian Unit Penyertaan, Formulir Penjualan Kembali Unit Penyertaan, Formulir Pengalihan Investasi REKSA DANA PENDAPATAN TETAP SUCORINVEST MONTHLY INCOME FUND (jika ada) dapat diperoleh di kantor Manajer Investasi, serta Agen Penjual Efek Reksa Dana yang ditunjuk oleh Manajer Investasi (jika ada). Hubungi Manajer Investasi untuk informasi lebih lanjut.
- 19.2.** Untuk menghindari keterlambatan dalam pengiriman Laporan REKSA DANA PENDAPATAN TETAP SUCORINVEST MONTHLY INCOME FUND serta informasi lainnya mengenai investasi, Pemegang Unit Penyertaan diharapkan untuk memberitahu secepatnya mengenai perubahan alamat kepada Manajer Investasi atau melalui Agen Penjual Efek Reksa Dana yang ditunjuk oleh Manajer Investasi (jika ada) tempat Pemegang Unit Penyertaan yang bersangkutan melakukan pembelian.

Manajer Investasi
PT Sucorinvest Asset Management

Equity Tower Lt. 31
Jl. Jend. Sudirman Kav 52-53
Jakarta 12190
Telepon : (021) 299 60800
Faksimili : (021) 5797 3929

Bank Kustodian
PT Bank HSBC Indonesia

HSBC Securities Services
World Trade Center 3 Lantai 8
JL Jend Gatot Subroto Kav 29-31
Jakarta 12920
Telepon : (62-21) 5291-4901
Faksimili : (62-21) 2922 9696 / 2922 9697

BAB XX
PENDAPAT AKUNTAN TENTANG LAPORAN KEUANGAN TAHUNAN

lihat halaman selanjutnya

Reksa Dana Pendapatan Tetap Sucorinvest Monthly Income Fund

Laporan keuangan
tanggal 31 Desember 2023
dan untuk tahun yang berakhir pada tanggal tersebut
beserta laporan auditor independen/

*Financial statements
as at December 31, 2023
and for the year then ended
with independent auditor's report*

**DAFTAR ISI/
CONTENTS**

Halaman/
Page

Surat Pernyataan Manajer Investasi		<i>Investment Manager Statement Letter</i>
Surat Pernyataan Bank Kustodian		<i>Custodian Bank Statement Letter</i>
Laporan Auditor Independen		<i>Independent Auditor's Report</i>
Laporan Keuangan		<i>Financial Statements</i>
Laporan Posisi Keuangan	1	<i>Statements of Financial Position</i>
Laporan Laba Rugi dan Penghasilan Komprehensif Lain	2	<i>Statements of Profit or Loss and Other Comprehensive Income</i>
Laporan Perubahan Aset Bersih	3	<i>Statements of Changes in Net Assets</i>
Laporan Arus Kas	4	<i>Statements of Cash Flows</i>
Catatan atas Laporan Keuangan	5-41	<i>Notes to the Financial Statements</i>

**SURAT PERNYATAAN MANAJER INVESTASI
TANGGUNG JAWAB ATAS
LAPORAN KEUANGAN
TANGGAL 31 DESEMBER 2023 DAN
UNTUK TAHUN YANG BERAKHIR PADA
TANGGAL TERSEBUT**

**INVESTMENT MANAGER STATEMENT LETTER
REGARDING THE RESPONSIBILITY FOR
THE FINANCIAL STATEMENTS
AS OF DECEMBER 31, 2023 AND
FOR THE YEAR
THEN ENDED**

**REKSA DANA PENDAPATAN TETAP
SUCORINVEST MONTHLY INCOME FUND**

**REKSA DANA PENDAPATAN TETAP
SUCORINVEST MONTHLY INCOME FUND**

Yang bertanda tangan di bawah ini:

Nama : Jemmy Paul Wawointana
Alamat Kantor : Equity Tower Lantai 31,
Jl. Jend Sudirman Kav 52-53
Jakarta 12190
Nomor telepon : 021-29960800
Jabatan : Direktur Utama

The undersigned:

Name : Jemmy Paul Wawointana
Office address : Equity Tower, 31st Floor
Jl. Jend Sudirman Kav 52-53
Jakarta 12190
Phone number : 021-29960800
Title : President Director

Menyatakan bahwa:

Declare that:

PT Sucorinvest Asset Management
Equity Tower , 31st Fl.
Jl. Jenderal Sudirman kav 52-53
Jakarta 12190, Indonesia
p. +62 21 2996 0800
f. +62 21 5797 3929

sucorinvestam.com

- Manajer Investasi bertanggung jawab atas penyusunan dan penyajian laporan keuangan **REKSA DANA PENDAPATAN TETAP SUCORINVEST MONTHLY INCOME FUND** ("Reksa Dana") sesuai dengan tugas dan tanggung jawab sebagai Manajer Investasi sebagaimana tercantum dalam Kontrak Investasi Kolektif Reksa Dana serta menurut peraturan dan perundangan yang berlaku.
 - Laporan keuangan Reksa Dana telah disusun dan disajikan sesuai dengan Standar Akuntansi Keuangan di Indonesia.
 - Sesuai dengan tugas dan tanggung jawab masing-masing pihak sebagaimana disebutkan dalam butir 1 di atas, Manajer Investasi menegaskan bahwa :
 - Semua informasi dalam laporan keuangan Reksa Dana telah dimuat secara lengkap dan benar.
 - Laporan keuangan Reksa Dana tidak mengandung informasi atau fakta material yang tidak benar, dan tidak menghilangkan informasi atau fakta material.
 - Bertanggung jawab atas sistem pengendalian intern Reksa Dana.
- Investment Manager are responsible for the preparation and presentation of the financial statements of **REKSA DANA PENDAPATAN TETAP SUCORINVEST MONTHLY INCOME FUND** ("the Mutual Fund") in accordance with each party's duties and responsibilities as Investment Manager pursuant to the Collective Investment Contract of the Fund and the prevailing laws and regulations.
 - The financial statements of the Mutual Fund have been prepared and presented in accordance with Indonesian Financial Accounting Standards.
 - In line with its duties and responsibilities as stated in the clause 1 above, Investment Manager confirms that :
 - All information has been fully and correctly disclosed in the financial statements of the Mutual Fund.
 - The financial statements of the Mutual Fund do not contain false material information or fact, nor do they omit material information or fact.
 - Responsible for the Mutual Fund's internal control system.

Jakarta, 15 Maret 2024 / March 15, 2024

Atas nama dan mewakili Manajer Investasi/On behalf of Investment Manager
PT Sucorinvest Asset Management



Jemmy Paul Wawointana
Direktur Utama/President Director



**SURAT PERNYATAAN BANK KUSTODIAN
TENTANG TANGGUNG JAWAB ATAS
LAPORAN KEUANGAN
TANGGAL 31 DESEMBER 2023 DAN
UNTUK TAHUN YANG BERAKHIR
PADA TANGGAL TERSEBUT**

**REKSA DANA PENDAPATAN TETAP
SUCORINVEST MONTHLY INCOME FUND**

Yang bertanda tangan dibawah ini:

Nama : Lenna Akmal
Alamat kantor : World Trade Center 3, Lt 8
Jl. Jend Sudirman Kav 29-31
Jakarta 12920
Telepon : 6221 - 52914928
Jabatan : Senior Vice President, Investor
Services Head

Bertindak berdasarkan Surat Kuasa tertanggal 12 Juli 2023 dengan demikian sah mewakili PT Bank HSBC Indonesia, menyatakan bahwa:

1. Sesuai dengan Surat Edaran Bapepam & LK No. SE-02/BL/2011 kepada seluruh Direksi Manajer Investasi Berbasis Kontrak Investasi Kolektif tertanggal 30 Maret 2011 dan Surat Otoritas Jasa Keuangan No. S-469/D.04/2013 tanggal 24 Desember 2013 perihal Laporan Keuangan Tahunan Produk Investasi Kolektif (KIK), PT Bank HSBC Indonesia ("Bank Kustodian"), dalam kapasitasnya sebagai bank kustodian dari **Reksa Dana Pendapatan Tetap Sucorinvest Monthly Income Fund** ("Reksa Dana") bertanggung jawab terhadap penyusunan dan penyajian laporan keuangan Reksa Dana.
2. Laporan Keuangan Reksa Dana telah disusun dan disajikan sesuai dengan Standar Akuntansi Keuangan di Indonesia.
3. Bank Kustodian hanya bertanggungjawab atas Laporan Keuangan Reksa Dana ini sejauh kewajiban dan tanggungjawabnya sebagai Bank Kustodian Reksa Dana seperti ditentukan dalam Kontrak Investasi Kolektif.

**CUSTODIAN BANK'S STATEMENT
REGARDING THE RESPONSIBILITY
FOR THE FINANCIAL STATEMENTS
AS AT DECEMBER 31, 2023 AND
FOR THE YEAR
THEN ENDED**

**REKSA DANA PENDAPATAN TETAP
SUCORINVEST MONTHLY INCOME FUND**

The undersigned:

Name : Lenna Akmal
Office address : World Trade Center 3, Lt 8
Jl. Jend Sudirman Kav 29-31
Jakarta 12920
Telephone : 6221 - 52914928
Designation : Senior Vice President, Investor
Services Head

Act based on Power of Attorney date Juli 12, 2023 therefore validly acting for and behalf of PT Bank HSBC Indonesia, declare that:

1. Pursuant to the Circular Letter of Bapepam & LK No. SE-02/BL/2011 addressed to all Directors of Investment Managers and Custodian Banks of Investment Contract dated 30 March 2011 and the Financial Services Authority Letter No. S-469/D.04/2013 dated 24 December 2013 regarding the Annual Financial Statements of Investment Product in form of Collective Investment Contract (CIC), PT Bank HSBC Indonesia (the "Custodian Bank"), In its capacity as the custodian bank of **Reksa Dana Pendapatan Tetap Sucorinvest Monthly Income Fund** (the "Mutual Fund") is responsible for the preparation and presentation of the financial statements of the fund.
2. These financial statements of the Mutual Fund have been prepared and presented in accordance with Indonesian Financial Accounting Standards.
3. The Custodian Bank is only responsible for these Financial Statements of the Mutual Fund to the extent of its obligations and responsibilities as a Custodian Bank of the Mutual Fund as set out in the Collective Investment Contract.

PT Bank HSBC Indonesia

World Trade Center (WTC) 3 Lantai 9 Jl. Jend. Sudirman Kav. 29-31, Karet, Setiabudi, Jakarta Selatan 12920
Telp: +62 21 2554 5800, Fax: +62 21 520 7580

PT Bank HSBC Indonesia berizin dan diawasi oleh Otoritas Jasa Keuangan (OJK).



4. Dengan memperhatikan alinea tersebut di atas, Bank Kustodian menegaskan bahwa:
- a. Semua informasi yang diketahuinya dalam kapasitasnya sebagai Bank Kustodian Reksa Dana telah diberitahukan sepenuhnya dan dengan benar dalam Laporan Keuangan Tahunan Reksa Dana; dan
- b. Laporan Keuangan Reksa Dana, berdasarkan pengetahuan terbaik Bank Kustodian, tidak berisi informasi atau fakta material yang salah, dan tidak menghilangkan informasi atau fakta yang material yang akan atau harus diketahuinya dalam kapasitasnya sebagai Bank Kustodian Reksa Dana.
5. Bank Kustodian bertanggung jawab atas sistem pengendalian internal dalam Reksa Dana, sesuai dengan kewajiban dan tanggung jawabnya seperti yang ditentukan dalam Kontrak Investasi Kolektif.
4. *Subject to the foregoing paragraphs, the Custodian Bank confirms that:*
- a. *All information which is known to it in its capacity as Custodian Bank of the mutual Fund, has been fully and correctly disclosed in these Annual Financial Statements of the Fund; and*
- b. *These Financial Statements of the Fund do not, to the best of its knowledge, contain false material information or facts, nor do they omit material information or facts which would or should be known to it in its capacity as Custodian Bank of the Mutual Fund.*
5. *The Custodian is responsible for internal control procedures of the Fund, in accordance with its obligations and responsibilities set out in the Collective Investment Contract.*

Jakarta, 15 Maret 2024/March 15, 2024

Untuk dan atas nama Bank Kustodian
For and on behalf of Custodian Bank
PT Bank HSBC Indonesia



Lenna Akmal

Senior Vice President, Investor Services Head

PT Bank HSBC Indonesia

World Trade Center (WTC) 3 Lantai 9 Jl. Jend. Sudirman Kav. 29-31, Karet, Setiabudi, Jakarta Selatan 12920
Telp: +62 21 2554 5800, Fax: +62 21 520 7580

PT Bank HSBC Indonesia berizin dan diawasi oleh Otoritas Jasa Keuangan (OJK).



No. : 00502/2.1133/AU.1/09/0754-1/1/III/2024

LAPORAN AUDITOR INDEPENDEN

Pemegang Unit Penyertaan, Manajer Investasi dan
Bank Kustodian
Reksa Dana Pendapatan Tetap
Sucorinvest Monthly Income Fund

Opini

Kami telah mengaudit laporan keuangan Reksa Dana Pendapatan Tetap Sucorinvest Monthly Income Fund ("Reksa Dana"), yang terdiri dari laporan posisi keuangan tanggal 31 Desember 2023, serta laporan laba rugi dan penghasilan komprehensif lain, laporan perubahan aset bersih, dan laporan arus kas untuk tahun yang berakhir pada tanggal tersebut, serta catatan atas laporan keuangan, termasuk informasi kebijakan akuntansi material.

Menurut opini kami, laporan keuangan terlampir menyajikan secara wajar, dalam semua hal yang material, posisi keuangan Reksa Dana tanggal 31 Desember 2023, serta kinerja keuangan dan arus kasnya untuk tahun yang berakhir pada tanggal tersebut, sesuai dengan Standar Akuntansi Keuangan di Indonesia.

Basis Opini

Kami melaksanakan audit kami berdasarkan Standar Audit yang ditetapkan oleh Institut Akuntan Publik Indonesia. Tanggung jawab kami menurut standar tersebut diuraikan lebih lanjut dalam paragraf Tanggung Jawab Auditor terhadap Audit atas Laporan Keuangan pada laporan kami. Kami independen terhadap Reksa Dana berdasarkan ketentuan etika yang relevan dalam audit kami atas laporan keuangan di Indonesia, dan kami telah memenuhi tanggung jawab etika lainnya berdasarkan ketentuan tersebut. Kami yakin bahwa bukti audit yang telah kami peroleh adalah cukup dan tepat untuk menyediakan suatu basis bagi opini audit kami.

Hal Lain

Laporan keuangan Reksa Dana tanggal 31 Desember 2022 dan untuk tahun yang berakhir pada tanggal tersebut diaudit oleh auditor independen lain yang menyatakan opini tanpa modifikasi atas laporan keuangan tersebut pada tanggal 21 Maret 2023.

INDEPENDENT AUDITOR'S REPORT

*The Unit Holders, Investment Manager and
Custodian Bank*
Reksa Dana Pendapatan Tetap
Sucorinvest Monthly Income Fund

Opinion

We have audited the financial statements of Reksa Dana Pendapatan Tetap Sucorinvest Monthly Income Fund ("the Mutual Fund"), which comprise the statement of financial position as at December 31, 2023, and the statement of profit or loss and other comprehensive income, statement of changes in net asset and statement of cash flows for the year then ended, and notes to the financial statements, including material accounting policy information.

In our opinion, the accompanying financial statements present fairly, in all material respects, the financial position of the Mutual Fund as at December 31, 2023, and its financial performance and its cash flows for the year then ended, in accordance with Indonesian Financial Accounting Standards.

Basis for Opinion

We conducted our audit in accordance with Standards on Auditing established by the Indonesian Institute of Certified Public Accountants. Our responsibilities under those standards are further described in the Auditor's Responsibilities for the Audit of the Financial Statements paragraph of our report. We are independent of the Mutual Fund in accordance with the ethical requirements that are relevant to our audit of the financial statements in Indonesia, and we have fulfilled our other ethical responsibilities in accordance with these requirements. We believe that the audit evidence we have obtained is sufficient and appropriate to provide a basis for our opinion.

Other Matter

The financial statements of the Mutual Fund as at December 31, 2022 and for the year then ended, were audited by another auditor who expressed an unmodified opinion on those statements on March 21, 2023.



Tanggung Jawab Manajer Investasi dan Bank Kustodian dan Pihak yang Bertanggung Jawab atas Tata Kelola terhadap Laporan Keuangan

Manajer Investasi dan Bank Kustodian bertanggung jawab atas penyusunan dan penyajian wajar laporan keuangan tersebut sesuai dengan Standar Akuntansi Keuangan di Indonesia, dan atas pengendalian internal yang dianggap perlu oleh Manajer Investasi dan Bank Kustodian untuk memungkinkan penyusunan laporan keuangan yang bebas dari kesalahan penyajian material, baik yang disebabkan oleh kecurangan maupun kesalahan.

Dalam penyusunan laporan keuangan, Manajer Investasi dan Bank Kustodian bertanggung jawab untuk menilai kemampuan Reksa Dana dalam mempertahankan kelangsungan usahanya, mengungkapkan, sesuai dengan kondisinya, hal-hal yang berkaitan dengan kelangsungan usaha, dan menggunakan basis akuntansi kelangsungan usaha, kecuali Manajer Investasi dan Bank Kustodian memiliki intensi untuk melikuidasi Reksa Dana atau menghentikan operasi, atau tidak memiliki alternatif yang realistis selain melaksanakannya.

Pihak yang bertanggung jawab atas tata kelola bertanggung jawab untuk mengawasi proses pelaporan keuangan Reksa Dana.

Tanggung Jawab Auditor terhadap Audit atas Laporan Keuangan

Tujuan kami adalah untuk memperoleh keyakinan memadai tentang apakah laporan keuangan secara keseluruhan bebas dari kesalahan penyajian material, baik yang disebabkan oleh kecurangan maupun kesalahan, dan untuk menerbitkan laporan auditor yang mencakup opini kami. Keyakinan memadai merupakan suatu tingkat keyakinan tinggi, namun bukan merupakan suatu jaminan bahwa audit yang dilaksanakan berdasarkan Standar Audit akan selalu mendeteksi kesalahan penyajian material ketika hal tersebut ada. Kesalahan penyajian dapat disebabkan oleh kecurangan maupun kesalahan dan dianggap material jika, baik secara individual maupun secara agregat, dapat diekspektasikan secara wajar akan memengaruhi keputusan ekonomi yang diambil oleh pengguna berdasarkan laporan keuangan tersebut.

Sebagai bagian dari suatu audit berdasarkan Standar Audit, kami menerapkan pertimbangan profesional dan mempertahankan skeptisisme profesional selama audit. Kami juga:

- Mengidentifikasi dan menilai risiko kesalahan penyajian material dalam laporan keuangan, baik yang disebabkan oleh kecurangan maupun kesalahan, mendesain dan melaksanakan prosedur audit yang responsif terhadap risiko tersebut, serta memperoleh bukti audit yang cukup dan tepat untuk menyediakan basis bagi opini kami. Risiko tidak terdeteksinya kesalahan penyajian material yang disebabkan oleh kecurangan lebih tinggi dari yang disebabkan oleh kesalahan, karena kecurangan dapat melibatkan kolusi, pemalsuan, penghilangan secara sengaja, pernyataan salah, atau pengabaian pengendalian internal.

Responsibilities of Investment Manager and Custodian Bank and Those Charged with Governance for the Financial Statements

Investment Manager and Custodian Bank are responsible for the preparation and fair presentation of the financial statements in accordance with Indonesian Financial Accounting Standards, and for such internal control as investment manager and custodian bank determines are necessary to enable the preparation of financial statements that are free from material misstatement, whether due to fraud or error.

In preparing the financial statements, investment manager and custodian bank are responsible for assessing the Mutual Fund's ability to continue as a going concern, disclosing, as applicable, matters related to going concern and using the going concern basis of accounting unless investment manager and custodian bank either intends to liquidate the Mutual Fund or to cease operations, or has no realistic alternative but to do so.

Those charged with governance are responsible for overseeing the Mutual Fund's financial reporting process.

Auditor's Responsibilities for the Audit of the Financial Statements

Our objectives are to obtain reasonable assurance about whether the financial statements as a whole are free from material misstatement, whether due to fraud or error, and to issue an auditor's report that includes our opinion. Reasonable assurance is a high level of assurance, but is not a guarantee that an audit conducted in accordance with Standards on Auditing will always detect a material misstatement when it exists. Misstatements can arise from fraud or error and are considered material if, individually or in the aggregate, they could reasonably be expected to influence the economic decisions of users taken on the basis of these financial statements.

As part of an audit in accordance with Standards on Auditing, we exercise professional judgment and maintain professional skepticism throughout the audit. We also:

- *Identify and assess the risks of material misstatement of the financial statements, whether due to fraud or error, design and perform audit procedures responsive to those risks, and obtain audit evidence that is sufficient and appropriate to provide a basis for our opinion. The risk of not detecting a material misstatement resulting from fraud is higher than for one resulting from error, as fraud may involve collusion, forgery, intentional omissions, misrepresentations, or the override of internal control.*



Tanggung Jawab Auditor terhadap Audit atas Laporan Keuangan (Lanjutan)

- Memeroleh suatu pemahaman tentang pengendalian internal yang relevan dengan audit untuk mendesain prosedur audit yang tepat sesuai dengan kondisinya, tetapi bukan untuk tujuan menyatakan opini atas keefektifitasan pengendalian internal Reksa Dana.
- Mengevaluasi ketepatan kebijakan akuntansi yang digunakan serta kewajaran estimasi akuntansi dan pengungkapan terkait yang dibuat oleh Manajer Investasi dan Bank Kustodian.
- Menyimpulkan ketepatan penggunaan basis akuntansi kelangsungan usaha oleh Manajer Investasi dan Bank Kustodian dan, berdasarkan bukti audit yang diperoleh, apakah terdapat suatu ketidakpastian material yang terkait dengan peristiwa atau kondisi yang dapat menyebabkan keraguan signifikan atas kemampuan Reksa Dana untuk mempertahankan kelangsungan usahanya. Ketika kami menyimpulkan bahwa terdapat suatu ketidakpastian material, kami diharuskan untuk menarik perhatian dalam laporan auditor kami ke pengungkapan terkait dalam laporan keuangan atau, jika pengungkapan tersebut tidak memadai, harus menentukan apakah perlu untuk memodifikasi opini kami. Kesimpulan kami didasarkan pada bukti audit yang diperoleh hingga tanggal laporan auditor kami. Namun, peristiwa atau kondisi masa depan dapat menyebabkan Reksa Dana tidak dapat mempertahankan kelangsungan usaha.
- Mengevaluasi penyajian, struktur, dan isi laporan keuangan secara keseluruhan, termasuk pengungkapannya, dan apakah laporan keuangan mencerminkan transaksi dan peristiwa yang mendasarinya dengan suatu cara yang mencapai penyajian wajar.

Kami mengomunikasikan kepada pihak yang bertanggung jawab atas tata kelola mengenai, antara lain, ruang lingkup dan saat yang direncanakan atas audit, serta temuan audit signifikan, termasuk setiap defisiensi signifikan dalam pengendalian internal yang teridentifikasi oleh kami selama audit.

Auditor's Responsibilities for the Audit of the Financial Statements (Continued)

- *Obtain an understanding of internal control relevant to the audit in order to design audit procedures that are appropriate in the circumstances, but not for the purpose of expressing an opinion on the effectiveness of the Company's internal control.*
- *Evaluate the appropriateness of accounting policies used and the reasonableness of accounting estimates and related disclosures made by management.*
- *Conclude on the appropriateness of management's use of the going concern basis of accounting and, based on the audit evidence obtained, whether a material uncertainty exists related to events or conditions that may cast significant doubt on the Company's ability to continue as a going concern. If we conclude that a material uncertainty exists, we are required to draw attention in our auditor's report to the related disclosures in the financial statements or, if such disclosures are inadequate, to modify our opinion. Our conclusions are based on the audit evidence obtained up to the date of our auditor's report. However, future events or conditions may cause the Company to cease to continue as a going concern.*
- *Evaluate the overall presentation, structure and content of the financial statements, including the disclosures, and whether the financial statements represent the underlying transactions and events in a manner that achieves fair presentation.*

We communicate with those charged with governance regarding, among other matters, the planned scope and timing of the audit and significant audit findings, including any significant deficiencies in internal control that we identify during our audit.

Paul Hadiwinata, Hidajat, Arsono, Retno, Palilingan & Rekan



Retno Dwi Andani, S.E., Ak., CPA, CA
Registrasi Akuntan Publik/ Public Accountant Registration No. AP.0754

15 Maret 2024/ March 15, 2024

**REKSA DANA PENDAPATAN TETAP
SUCORINVEST MONTHLY INCOME FUND
LAPORAN POSISI KEUANGAN
Per 31 Desember 2023**

**REKSA DANA PENDAPATAN TETAP
SUCORINVEST MONTHLY INCOME FUND
STATEMENTS OF FINANCIAL POSITION
As at December 31, 2023**

(Dalam Rupiah, kecuali dinyatakan lain)

(Stated in Rupiah, unless otherwise stated)

	<u>2023</u>	<u>Catatan/ Notes</u>	<u>2022</u>	
ASET				ASSETS
Portofolio efek				<i>Investment portfolios</i>
Efek bersifat utang (harga perolehan Rp 17.851.530.000 pada tahun 2023 dan Rp 14.600.320.000 pada tahun 2022)	18.316.755.085	2c,2d,3,10	14.668.723.432	<i>Debt instruments (cost of Rp 17,851,530,000 in 2023 and Rp 14,600,320,000 in 2022)</i>
Sukuk (harga perolehan nihil pada tahun 2023 dan Rp 727.720.000 pada tahun 2022)	-	2c,2d,3,10	716.129.845	<i>Sukuk (cost of nil in 2023 and Rp 727,720,000 in 2022)</i>
Total portofolio efek	<u>18.316.755.085</u>		<u>15.384.853.277</u>	<i>Total investment portfolios</i>
Kas	2.760.045.207	2d,4	328.909.367	<i>Cash</i>
Piutang bunga dan bagi hasil	208.554.584	2d,2e,5	127.290.979	<i>Interest and profit sharing receivables</i>
TOTAL ASET	<u>21.285.354.876</u>		<u>15.841.053.623</u>	TOTAL ASSETS
LIABILITAS				LIABILITIES
Utang transaksi efek	1.565.050.000	2d,6	-	<i>Security transaction payables</i>
Liabilitas atas pembelian kembali unit penyertaan	10.102.600	2d,7	-	<i>Liabilities of redemption investment units</i>
Beban akrual	32.078.144	2d,2e,8	26.660.752	<i>Accrued expenses</i>
TOTAL LIABILITAS	<u>1.607.230.744</u>		<u>26.660.752</u>	TOTAL LIABILITIES
TOTAL NILAI ASET BERSIH	<u>19.678.124.132</u>		<u>15.814.392.871</u>	TOTAL NET ASSETS VALUE
JUMLAH UNIT PENYERTAAN BEREDAR	18.629.619,1680	11	15.251.329,7374	TOTAL OUTSTANDING INVESTMENT UNITS
NILAI ASET BERSIH PER UNIT PENYERTAAN	<u>1.056,28</u>		<u>1.036,92</u>	NET ASSETS VALU PER INVESTMENT UNIT

Catatan atas laporan keuangan terlampir merupakan bagian yang tidak terpisahkan dari laporan keuangan secara keseluruhan.

The accompanying notes to the financial statements form an integral part of these financial statements as a whole.

**REKSA DANA PENDAPATAN TETAP
SUCORINVEST MONTHLY INCOME FUND
LAPORAN LABA RUGI DAN PENGHASILAN
KOMPREHENSIF LAIN**

Untuk tahun yang berakhir pada tanggal
31 Desember 2023

**REKSA DANA PENDAPATAN TETAP
SUCORINVEST MONTHLY INCOME FUND
STATEMENTS OF PROFIT OR LOSS AND
OTHER COMPREHENSIVE INCOME**

For the year ended
December 31, 2023

(Dalam Rupiah, kecuali dinyatakan lain)

(Stated in Rupiah, unless otherwise stated)

	<u>2023</u>	<u>Catatan/ Notes</u>	<u>2022</u>	
PENDAPATAN				INCOME
Pendapatan Investasi				<i>Investment Income</i>
Pendapatan bunga dan bagi hasil (Kerugian) keuntungan investasi yang telah direalisasi	1.146.301.598	2d,2e,12	1.146.617.984	<i>Interest income and profit sharing</i>
Keuntungan investasi yang belum direalisasi	(244.760.000)	2d,2e	189.780.000	<i>Realized (loss) gain on invesments</i>
Pendapatan Lainnya	408.411.808	2d,2e	29.467.695	<i>Unrealized gain on investments</i>
	3.224.786	2d,2e,13	3.954.068	<i>Others</i>
TOTAL PENDAPATAN	<u>1.313.178.192</u>		<u>1.369.819.747</u>	TOTAL INCOME
BEBAN				EXPENSES
Beban Investasi				<i>Investment Expenses</i>
Beban pengelolaan investasi	(182.154.727)	2e,2g,14,17	(189.962.262)	<i>Investment management fees</i>
Beban kustodian	(20.037.025)	2e,15	(20.895.848)	<i>Custodian fees</i>
Beban lain-lain	(132.819.359)	2e,16	(196.951.583)	<i>Other expenses</i>
Beban Lainnya	(644.957)	2e	(790.814)	<i>Others</i>
TOTAL BEBAN	<u>(335.656.068)</u>		<u>(408.600.507)</u>	TOTAL EXPENSES
LABA SEBELUM PAJAK	<u>977.522.124</u>		<u>961.219.240</u>	PROFIT BEFORE TAX
BEBAN PAJAK PENGHASILAN	(10.139.501)	2f,10b	-	INCOME TAX EXPENSE
LABA TAHUN BERJALAN	<u>967.382.623</u>		<u>961.219.240</u>	PROFIT CURRENT YEAR
PENGHASILAN KOMPREHENSIF LAIN TAHUN BERJALAN SETELAH PAJAK	<u>-</u>		<u>-</u>	OTHER COMPREHENSIVE INCOME CURRENT YEAR AFTER TAX
PENGHASILAN KOMPREHENSIF TAHUN BERJALAN	<u>967.382.623</u>		<u>961.219.240</u>	COMPREHENSIVE INCOME CURRENT YEAR

Catatan atas laporan keuangan terlampir merupakan bagian yang tidak terpisahkan dari laporan keuangan secara keseluruhan.

The accompanying notes to the financial statements form an integral part of these financial statements as a whole.

**REKSA DANA PENDAPATAN TETAP
SUCORINVEST MONTHLY INCOME FUND
LAPORAN PERUBAHAN ASET BERSIH**
Untuk tahun yang berakhir pada tanggal
31 Desember 2023

**REKSA DANA PENDAPATAN TETAP
SUCORINVEST MONTHLY INCOME FUND
STATEMENTS OF CHANGES IN NET ASSET**
For the year ended
December 31, 2023

(Dalam Rupiah, kecuali dinyatakan lain)

(Stated in Rupiah, unless otherwise stated)

	Transaksi dengan Pemegang Unit Penyertaan/ Transaction with Unit Holders	Total Kenaikan Nilai Aset Bersih/ Total Increase in Net Assets Value	Total Nilai Aset Bersih/ Total Net Asset Value	
Saldo per 1 Januari 2022	6.345.593.043	186.067.528	6.531.660.571	Balance as at January 1, 2022
Perubahan aset bersih pada tahun 2022				Changes in net assets in 2022
Penghasilan komprehensif tahun berjalan	-	961.219.240	961.219.240	<i>Comprehensive current income year</i>
Transaksi dengan pemegang unit penyertaan				<i>Transaction with unit holders</i>
Penjualan unit penyertaan	24.611.042.608	-	24.611.042.608	<i>Subscription for investment units</i>
Pembelian kembali unit penyertaan	(15.649.735.822)	-	(15.649.735.822)	<i>Redemption of investment units</i>
Distribusi kepada pemegang unit penyertaan	(639.793.726)	-	(639.793.726)	<i>Distribution to unit holders</i>
Saldo per 31 Desember 2022	<u>14.667.106.103</u>	<u>1.147.286.768</u>	<u>15.814.392.871</u>	Balance as at December 31, 2022
Perubahan aset bersih pada tahun 2023				Changes in net assets in 2023
Penghasilan komprehensif tahun berjalan	-	967.382.623	967.382.623	<i>Comprehensive current income year</i>
Transaksi dengan pemegang unit penyertaan				<i>Transaction with unit holders</i>
Penjualan unit penyertaan	8.449.925.744	-	8.449.925.744	<i>Subscription for investment units</i>
Pembelian kembali unit penyertaan	(4.909.441.405)	-	(4.909.441.405)	<i>Redemption of investment units</i>
Distribusi kepada pemegang unit penyertaan	(644.135.701)	-	(644.135.701)	<i>Distribution to unit holders</i>
Saldo per 31 Desember 2023	<u>17.563.454.741</u>	<u>2.114.669.391</u>	<u>19.678.124.132</u>	Balance as at December 31, 2023

Catatan atas laporan keuangan terlampir merupakan bagian yang tidak terpisahkan dari laporan keuangan secara keseluruhan.

The accompanying notes to the financial statements form an integral part of these financial statements as a whole.

**REKSA DANA PENDAPATAN TETAP
SUCORINVEST MONTHLY INCOME FUND
LAPORAN ARUS KAS**

Untuk tahun yang berakhir pada tanggal
31 Desember 2023

**REKSA DANA PENDAPATAN TETAP
SUCORINVEST MONTHLY INCOME FUND
STATEMENTS OF CASH FLOWS**

For the year ended
December 31, 2023

(Dalam Rupiah, kecuali dinyatakan lain)

(Stated in Rupiah, unless otherwise stated)

	<u>2023</u>	<u>2022</u>	
Arus kas dari aktivitas operasi			Cash flows from operating activities
Pembelian efek bersifat utang dan sukuk	(21.186.640.000)	(36.972.990.000)	Purchase of debt instruments and sukuk
Penjualan efek bersifat utang dan sukuk	19.983.440.000	27.044.250.000	Proceeds from sale of debt instruments and sukuk
Penerimaan bunga efek bersifat utang dan bagi hasil sukuk	1.074.073.952	1.075.455.397	Receipts of interest on debt instruments and profit sharing sukuk
Penerimaan bunga jasa giro	(5.811.173)	3.954.068	Receipts of interest on current accounts
Pembayaran jasa pengelolaan investasi	(179.098.113)	(184.654.048)	Payments of investment management fees
Pembayaran jasa kustodian	(19.700.798)	(20.311.946)	Payments of custodian fees
Pembayaran beban lain-lain	(131.439.765)	(203.121.132)	Payments of other expenses
Pembayaran pajak kini (capital gain)	(10.139.501)	-	Payments of current tax (capital gain)
Kas bersih yang digunakan untuk aktivitas operasi	<u>(475.315.398)</u>	<u>(9.257.417.661)</u>	Net cash used to operating activities
Arus kas dari aktivitas pendanaan			Cash flows from financing activities
Penjualan unit penyertaan	8.449.925.744	25.033.030.858	Proceed from subscription for investment units
Pembelian kembali unit penyertaan	(4.899.338.805)	(15.649.735.822)	Payments on redemption of investment units
Pendapatan yang didistribusikan kepada pemegang unit penyertaan	(644.135.701)	(639.793.726)	Distribution to unit holders
Kas bersih yang dihasilkan dari aktivitas pendanaan	<u>2.906.451.238</u>	<u>8.743.501.310</u>	Net cash provided by financing activities
Kenaikan (penurunan) kas dan setara kas	2.431.135.840	(513.916.351)	Increase (decrease) on cash and cash equivalent
Kas dan setara kas pada awal tahun	328.909.367	842.825.718	Cash and cash equivalent at the beginning of the year
Kas dan setara kas pada akhir tahun	<u>2.760.045.207</u>	<u>328.909.367</u>	Cash and cash equivalent at the end of the year
Kas dan setara kas terdiri dari:			Cash and cash equivalent consist of:
Kas	2.760.045.207	328.909.367	Cash
Total kas dan setara kas	<u>2.760.045.207</u>	<u>328.909.367</u>	Total cash and cash equivalent

Catatan atas laporan keuangan terlampir merupakan bagian yang tidak terpisahkan dari laporan keuangan secara keseluruhan.

The accompanying notes to the financial statements form an integral part of these financial statements as a whole.

(Dalam Rupiah, kecuali dinyatakan lain)

(Stated in Rupiah, unless otherwise stated)

1. UMUM

Reksa Dana Pendapatan Tetap Sucorinvest Monthly Income Fund (“Reksa Dana”) adalah Reksa Dana bersifat terbuka berbentuk Kontrak Investasi Kolektif yang dibentuk berdasarkan Undang-undang No. 8 tahun 1995 tentang Pasar Modal dan Surat Keputusan Ketua Badan Pengawas Pasar Modal dan Lembaga Keuangan No. KEP-22/PM/1996 tanggal 17 Januari 1996 yang telah diubah beberapa kali, terakhir dengan Peraturan Otoritas Jasa Keuangan No. 4 Tahun 2023 tanggal 31 Maret 2023 tentang perubahan kedua atas Peraturan Otoritas Jasa Keuangan No. 23/POJK.04/2016 tentang Reksa Dana berbentuk Kontrak Investasi Kolektif.

Kontrak Investasi Kolektif Reksa Dana antara PT Sucorinvest Asset Management sebagai Manajer Investasi dan PT Bank HSBC Indonesia sebagai Bank Kustodian dituangkan dalam Akta No. 7 tanggal 15 Juli 2021 di hadapan Notaris Siti Rumondang Bulan Lubis, S.H., M.Kn., di Jakarta. Kontrak investasi Reksa Dana mengalami perubahan terakhir berdasarkan Akta No. 28 pada tanggal 14 Juli 2022 dibuat di hadapan Leolin Jayayanti S.H., M.Kn., Notaris di Jakarta.

Jumlah unit penyertaan yang ditawarkan selama masa penawaran umum sesuai dengan Kontrak Investasi Kolektif secara terus menerus sampai dengan jumlah 5.000.000.000 (lima miliar) Unit Penyertaan. Setiap Unit Penyertaan Reksa Dana ditawarkan dengan harga sama dengan Nilai Aset Bersih awal per Unit Penyertaan yaitu sebesar Rp 1.000,- (seribu Rupiah) pada hari pertama penawaran. Selanjutnya harga pembelian setiap Unit Penyertaan Reksa Dana ditetapkan berdasarkan Nilai Aset Bersih per Unit Penyertaan Reksa Dana pada akhir hari bursa yang bersangkutan.

PT Sucorinvest Asset Management sebagai Manajer Investasi didukung oleh tenaga profesional yang terdiri dari Komite Investasi dan Tim Pengelola Investasi.

Komite Investasi akan mengarahkan dan mengawasi Tim Pengelola Investasi dalam menjalankan kebijakan dan strategi investasi sehari-hari sesuai dengan tujuan Investasi. Komite Investasi terdiri dari:

1. GENERAL

Reksa Dana Pendapatan Tetap Sucorinvest Monthly Income Fund (“Mutual Fund”) is an open-ended Mutual Fund in the form of Collective Investment Contract established under the framework of the Capital Market Law No. 8 year 1995 concerning Capital Market and the Decree of the Chairman of Capital Market and Financial Institution Supervisory Agency No. KEP-22/PM/1996 dated January 17, 1996, which have been amended several times, the latest by the Financial Services Authority Decree No. 4 Year 2023 dated March 31, 2023 of second amendments to the Financial Services Authority Regulations No. 23/POJK.04/2016 of the Mutual Fund in the form of Collective Investment Contract.

The Mutual Fund Collective Investment Contract between PT Sucorinvest Asset Management as the Investment Manager and PT Bank HSBC Indonesia as the Custodian Bank was stated in Deed No. 7 dated July 15, 2021 before Notary Siti Rumondang Bulan Lubis, S.H., M.Kn., in Jakarta. The Collective Investment Contract has been recently amended by No. 28 on July 14, 2022 before Notary Leolin Jayayanti S.H., M.Kn., in Tangerang.

The number of participation units offered during the public offering period in accordance with the Collective Investment Contract continuously up to 5,000,000,000 (five billion) Investment Units. Each the Mutual Fund Participation unit is offered at a price equal to the initial Net Asset Value per Participation Unit of IDR 1,000 (one thousand rupiah) per Participation Unit on the first day of the offering. Subsequently, the purchase price of each investment unit is determined based on the Net Asset Value of the Mutual Fund at the end of the relevant bourse day.

PT Sucorinvest Asset Management as Investment Manager support by professional team which consist of Investment Committee and Investment Management Team.

Investment Committee will direct and control the Investment Management Team to implement policies and daily investment strategy in accordance with investment's objective. Investment Committee consist of:

**REKSA DANA PENDAPATAN TETAP
SUCORINVEST MONTHLY INCOME FUND
CATATAN ATAS LAPORAN KEUANGAN
(Lanjutan)**

Untuk tahun yang berakhir pada tanggal
31 Desember 2023

**REKSA DANA PENDAPATAN TETAP
SUCORINVEST MONTHLY INCOME FUND
NOTES TO THE FINANCIAL STATEMENTS
(Continued)**

For the year ended
December 31, 2023

(Dalam Rupiah, kecuali dinyatakan lain)

(Stated in Rupiah, unless otherwise stated)

1. UMUM (Lanjutan)

1. GENERAL (Continued)

Ketua	: Johanness Susilo	Chairman
Anggota	: Wuddy Warsono, CFA	Member
	: Daniel James Rompas	

Tim Pengelola Investasi bertugas sebagai pelaksana harian atas kebijakan, strategi, dan eksekusi investasi yang telah diformulasikan bersama dengan Komite Investasi. Tim Pengelola Investasi terdiri dari:

Investment Management Team as daily practitioner for policies, strategy, and execution investment have formulated with Investment Committee. Investment management consist of:

Ketua	: Jemmy Paul Wawointana	Chairman
Anggota	: Michele Gabriela	Member
	: Dimas Yusuf	
	: Gama Yuki Amanda	
	: Samuel Mailoa	
	: Alexander Yasa	
	: Alvaro Ihsan	

Sesuai dengan Kontrak Investasi Kolektif, tujuan investasi Reksa Dana adalah untuk sebagai pilihan investasi bagi Pemegang Unit Penyertaan dengan memberikan suatu tingkat pengembalian yang optimal.

In accordance with the Collective Investment Contract, the investment objective of the Mutual Funds is to serve as an investment option for the Unit Holders by providing an optimal rate of return.

Sesuai dengan kebijakan investasi, Reksa Dana melakukan investasi pada:

In accordance with the investment policy, the Mutual Funds invest in:

- a. Minimum 80% (delapan puluh persen) dan maksimum 100% (seratus persen) dari Nilai Aset Bersih pada efek bersifat utang yang diperdagangkan baik di dalam maupun di luar negeri; dan
- b. Minimum 0% (nol persen) dan maksimum 20% (dua puluh persen) dari Nilai Aset Bersih pada instrumen pasar uang dalam negeri dan/atau deposito; sesuai dengan peraturan perundang-undangan yang berlaku di Indonesia.

- a. *Minimum 80% (eighty percent) and maximum 100% (one hundred percent) of the Net Asset Value in debt securities traded both domestically and abroad; and*
- b. *Minimum 0% (zero percent) and maximum 20% (twenty percent) of the Net Asset Value in domestic money market instruments and/or time deposits; in accordance with the laws and regulations in force in Indonesia.*

Reksa Dana telah memperoleh pernyataan efektif berdasarkan Surat Keputusan Dewan Komisiner Otoritas Jasa Keuangan No. S-1231/PM.21/2021 pada tanggal 8 Oktober 2021.

The Mutual Fund obtained a statement of effectivity of its operation from the Chairman Financial Services Authority No. S-1231/PM.21/2021 dated October 8, 2021.

Transaksi Unit Penyertaan dan Nilai Aset Bersih per Unit Penyertaan dipublikasikan hanya pada hari bursa. Hari terakhir bursa di bulan Desember 2023 adalah tanggal 29 Desember 2023 dan di bulan Desember 2022 adalah tanggal 30 Desember 2022.

Transactions of Unit Holders and Net Asset Value per Unit Holders were published only on the bourse day. The last day of the bourse in December 2023 is December 29, 2023 and December 2022 is December 30, 2022.

**REKSA DANA PENDAPATAN TETAP
SUCORINVEST MONTHLY INCOME FUND
CATATAN ATAS LAPORAN KEUANGAN
(Lanjutan)**

Untuk tahun yang berakhir pada tanggal
31 Desember 2023

**REKSA DANA PENDAPATAN TETAP
SUCORINVEST MONTHLY INCOME FUND
NOTES TO THE FINANCIAL STATEMENTS
(Continued)**

For the year ended
December 31, 2023

(Dalam Rupiah, kecuali dinyatakan lain)

(Stated in Rupiah, unless otherwise stated)

1. UMUM (Lanjutan)

Laporan keuangan Reksa Dana untuk tahun yang berakhir pada tanggal 31 Desember 2023 dan 2022 ini disajikan berdasarkan posisi aset bersih Reksa Dana pada tanggal 31 Desember 2023 dan 2022.

Laporan keuangan telah disetujui untuk diterbitkan oleh Manajer Investasi dan Bank Kustodian pada tanggal 15 Maret 2024. Manajer Investasi dan Bank Kustodian bertanggung jawab atas laporan keuangan Reksa Dana sesuai dengan tugas dan tanggung jawab masing-masing sebagai Manajer Investasi dan Bank Kustodian sebagaimana tercantum dalam Kontrak Investasi Kolektif Reksa Dana serta menurut peraturan dan perundangan yang berlaku.

2. INFORMASI KEBIJAKAN AKUNTANSI MATERIAL

Berikut ini adalah dasar penyajian laporan keuangan dan informasi kebijakan akuntansi material yang diterapkan dalam penyusunan laporan keuangan Reksa Dana.

a. Dasar Penyajian Laporan Keuangan

Laporan keuangan disusun sesuai Standar Akuntansi Keuangan di Indonesia, mencakup Pernyataan dan Interpretasi yang dikeluarkan oleh Dewan Standar Akuntansi Keuangan Ikatan Akuntan Indonesia.

Laporan keuangan juga disusun dan disajikan sesuai dengan Surat Edaran Otoritas Jasa Keuangan Republik Indonesia No. 14/SEOJK.04/2020 tentang Pedoman Perlakuan Akuntansi Produk Investasi berbentuk Kontrak Investasi Kolektif.

Laporan keuangan disusun berdasarkan konsep biaya perolehan (*historical cost*), kecuali untuk investasi pada aset keuangan yang diukur pada nilai wajar melalui laba rugi.

1. GENERAL (Continued)

The financial statement of the Mutual Fund for the years ended December 31, 2023 and 2022 were presented based on the position of the Mutual Fund's net assets as at December 31, 2023 and 2022.

These financial statements were authorized for issue by Investment Manager and Custodian Bank on March 15, 2024. Investment Manager and Custodian Bank are responsible for the Mutual Fund's financial statements in accordance with each party's duties and responsibilities as Investment Manager and Custodian Bank pursuant to the Collective Investment Contract of the Mutual Fund and the prevailing laws regulations.

2. MATERIAL ACCOUNTING POLICIES INFORMATION

Presented below are basis of preparation of the financial statements and the material accounting policies information adopted in the preparing the financial statements of the Mutual Fund.

a. Basis of Preparation of the Financial Statements

The financial statements are prepared in accordance with the Indonesian Financial Accounting Standards, including the Statements and Interpretations issued by the Financial Accounting Standard Board of Indonesia Institute of Accountants.

The financial statements have also been prepared and presented in accordance with Financial Services Authority Circular Letter No. 14/SEOJK.04/2020 regarding Guidelines on Accounting Treatment of Investment Product In the form of Collective Investment Contract.

The financial statements have been prepared based on the historical cost basis except for financial instruments at fair value through profit or loss.

**REKSA DANA PENDAPATAN TETAP
SUCORINVEST MONTHLY INCOME FUND
CATATAN ATAS LAPORAN KEUANGAN
(Lanjutan)**

Untuk tahun yang berakhir pada tanggal
31 Desember 2023

**REKSA DANA PENDAPATAN TETAP
SUCORINVEST MONTHLY INCOME FUND
NOTES TO THE FINANCIAL STATEMENTS
(Continued)**

For the year ended
December 31, 2023

(Dalam Rupiah, kecuali dinyatakan lain)

(Stated in Rupiah, unless otherwise stated)

**2. INFORMASI KEBIJAKAN AKUNTANSI
MATERIAL (Lanjutan)**

**2. MATERIAL ACCOUNTING
INFORMATION (Continued)**

**a. Dasar Penyajian Laporan Keuangan
(lanjutan)**

Laporan keuangan disusun berdasarkan akuntansi berbasis akrual kecuali laporan arus kas. Laporan arus kas menyajikan informasi penerimaan dan pengeluaran yang diklasifikasikan ke dalam aktivitas operasi dan pendanaan dengan menggunakan metode langsung. Untuk tujuan laporan arus kas, kas dan setara kas mencakup kas serta deposito berjangka yang jatuh tempo dalam waktu tiga bulan atau kurang.

Seluruh angka dalam laporan keuangan ini, kecuali dinyatakan secara khusus, dinyatakan dalam Rupiah penuh, yang juga merupakan mata uang fungsional Reksa Dana.

Penyusunan laporan keuangan sesuai dengan Standar Akuntansi Keuangan di Indonesia mengharuskan Manajer Investasi membuat estimasi dan asumsi yang mempengaruhi kebijakan akuntansi dan jumlah yang dilaporkan atas aset, liabilitas, pendapatan dan beban.

Walaupun estimasi dibuat berdasarkan pengetahuan terbaik Manajer Investasi atas kejadian dan tindakan saat ini, realisasi mungkin berbeda dengan jumlah yang diestimasi semula.

b. Nilai Aset Bersih Reksa Dana

Nilai Aset Bersih Reksa Dana dihitung dan ditentukan pada setiap akhir hari bursa dengan menggunakan nilai pasar wajar.

Nilai Aset Bersih per unit penyertaan dihitung berdasarkan Nilai Aset Bersih Reksa Dana pada setiap akhir hari bursa dibagi dengan jumlah unit penyertaan yang beredar.

c. Portofolio Efek

Portofolio efek terdiri dari efek bersifat utang dan sukuk.

**a. Basis of Preparation of the Financial
Statements (continued)**

The financial statements prepared based on the accruals accounting basis, except for statements of cash flows. The statements of cash flows present information on receipts and payments that classified into operating and financing activities using the direct method. For the purpose of cash flow statement, cash and cash equivalents include cash and time deposits with maturity of three months or less.

Figures in the financial statements are stated in Rupiah unless otherwise stated, which is also the functional currency of the Mutual Fund.

The preparation of the financial statements in conformity with Indonesian Financial Accounting Standards requires the Investment Manager to make estimates and assumptions that affect the application of accounting policies and the reported amounts of assets, liabilities, incomes and expenses.

Although these estimates are based on the Investment Manager's best knowledge of current events and activities, actual results may differ from those estimates.

b. Net Assets Value of the Mutual Fund

The Net Assets Value of the Mutual Fund is calculated and determined at the end of each bourse day by using the fair market value.

The Net Assets Value per investment unit is calculated by dividing the Net Assets Value of the Mutual Fund at the end of each bourse day by the total outstanding investment units.

c. Investment Portfolios

Investment portfolios are consist of debt instruments and sukuk.

**REKSA DANA PENDAPATAN TETAP
SUCORINVEST MONTHLY INCOME FUND
CATATAN ATAS LAPORAN KEUANGAN
(Lanjutan)**

Untuk tahun yang berakhir pada tanggal
31 Desember 2023

**REKSA DANA PENDAPATAN TETAP
SUCORINVEST MONTHLY INCOME FUND
NOTES TO THE FINANCIAL STATEMENTS
(Continued)**

For the year ended
December 31, 2023

(Dalam Rupiah, kecuali dinyatakan lain)

(Stated in Rupiah, unless otherwise stated)

**2. INFORMASI KEBIJAKAN AKUNTANSI
MATERIAL (Lanjutan)**

**2. MATERIAL ACCOUNTING
INFORMATION (Continued)**

d. Instrumen Keuangan

Reksa Dana mengklasifikasikan instrumen keuangan dalam bentuk aset keuangan dan liabilitas keuangan.

Reksa Dana menerapkan PSAK 71, yang mensyaratkan pengaturan instrumen keuangan terkait klasifikasi dan pengukuran, penurunan nilai atas instrumen aset keuangan, dan akuntansi lindung nilai. Dengan demikian, kebijakan akuntansi yang berlaku untuk periode pelaporan kini adalah seperti tercantum di bawah ini.

Instrumen keuangan diakui pada saat Reksa Dana menjadi pihak dari ketentuan kontrak suatu instrumen keuangan.

Aset Keuangan

Klasifikasi, Pengukuran, dan Pengakuan

Klasifikasi dan pengukuran aset keuangan didasarkan pada model bisnis dan arus kas kontraktual. Reksa Dana menilai apakah arus kas aset keuangan tersebut semata-mata dari pembayaran pokok dan bunga. Aset keuangan diklasifikasikan dalam tiga kategori sebagai berikut:

- i. Aset keuangan yang diukur pada biaya perolehan diamortisasi;
- ii. Aset keuangan yang diukur pada nilai wajar melalui laba rugi ("FVTPL");
- iii. Aset keuangan yang diukur pada nilai wajar melalui penghasilan komprehensif lain ("FVTOCI").

Reksa Dana menentukan klasifikasi aset keuangan tersebut pada pengakuan awal dan tidak bisa melakukan perubahan setelah penerapan awal tersebut.

Reksa Dana mengklasifikasikan instrumen keuangan ke dalam klasifikasi tertentu yang mencerminkan sifat dari informasi dan mempertimbangkan karakteristik dari instrumen keuangan tersebut. Klasifikasi ini dapat dilihat pada table berikut:

d. Financial Instruments

The Mutual Fund classified its financial instruments into financial assets and financial liabilities.

The Mutual Fund has adopted SFAS 71, which sets the requirements for classification and measurement, impairment in value of financial assets and hedge accounting. Therefore, accounting policies applied for the current reporting period are as described below.

A financial instrument is recognized when the Mutual Fund becomes a party to the contractual of the financial instruments.

Financial Assets

Classification, Measurement, and Recognition

Classification and measurement of financial assets are based on a business model and contractual cash flows. The Mutual Fund assesses whether the financial instrument cash flows represent solely payments of principal and interest ("SPPI"). Financial assets are classified into the three categories as follows:

- i. Financial assets measured at amortized cost;*
- ii. Financial assets measured at fair value through profit or loss ("FVTPL");*
- iii. Financial assets measured at fair value through other comprehensive income ("FVTOCI").*

The Mutual Fund determines the classification of its financial assets at initial recognition and cannot change the classification already made at initial adoption.

The Mutual Fund classifies the financial instruments into classes that reflects the nature of information and take into account the characteristic of those financial instruments. The classification can be seen in the table below:

**REKSA DANA PENDAPATAN TETAP
SUCORINVEST MONTHLY INCOME FUND
CATATAN ATAS LAPORAN KEUANGAN
(Lanjutan)**

Untuk tahun yang berakhir pada tanggal
31 Desember 2023

**REKSA DANA PENDAPATAN TETAP
SUCORINVEST MONTHLY INCOME FUND
NOTES TO THE FINANCIAL STATEMENTS
(Continued)**

For the year ended
December 31, 2023

(Dalam Rupiah, kecuali dinyatakan lain)

(Stated in Rupiah, unless otherwise stated)

**2. INFORMASI KEBIJAKAN AKUNTANSI
MATERIAL (Lanjutan)**

**2. MATERIAL ACCOUNTING
INFORMATION (Continued)**

d. Instrumen Keuangan (lanjutan)

d. *Financial Instruments (continued)*

Aset Keuangan (lanjutan)

Financial Assets (continued)

Klasifikasi, Pengukuran dan Pengakuan
(lanjutan)

*Classification, Measurement and
Recognition (continued)*

Kategori yang didefinisikan oleh PSAK 71/ <i>Category as defined by SFAS 71</i>		Golongan (ditentukan oleh Reksa Dana)/ <i>Classes (as determined by the Mutual Fund)</i>	Sub-golongan/ <i>Sub-classes</i>
Aset keuangan/ <i>Financial Assets</i>	Aset keuangan yang diukur pada nilai wajar melalui laba rugi/ <i>Financial assets measured at fair value through profit or loss</i>	Portofolio efek/ <i>Investment portfolios</i>	Efek bersifat utang/ <i>Debt instruments</i>
	Aset keuangan yang diukur pada biaya perolehan diamortisasi/ <i>Financial assets measured at amortized cost</i>	Kas/Cash Piutang bunga dan bagi hasil/ <i>Interest and profit sharing receivables</i>	

(i) Aset keuangan yang diukur pada biaya
perolehan diamortisasi;

(i) *Financial assets measured at amortized
cost;*

Klasifikasi ini berlaku untuk aset
keuangan yang dikelola dalam model
bisnis dimiliki untuk mendapatkan arus
kas dan memiliki arus kas yang
memenuhi kriteria "semata-mata dari
pembayaran pokok dan bunga dari
jumlah pokok terutang".

*This classification applies to debt
instruments which are held under a hold
to collect business model for obtaining
contractual cash flows that meet the
"solely payments of principal amount
outstanding and interest" ("SPPI") criteria
of principal amount outstanding".*

Pada saat pengakuan awal, aset
keuangan yang diukur pada biaya
perolehan diamortisasi diakui pada nilai
wajarnya ditambah biaya transaksi (jika
ada) dan selanjutnya diukur pada biaya
perolehan diamortisasi menggunakan
metode suku bunga efektif.

*At initial recognition, financial assets at
amortized cost are recognized at fair
value plus transaction costs (if any) and
subsequently measured at amortized
cost using the effective interest method.*

Pendapatan dari aset keuangan dalam
kelompok aset keuangan yang diukur
pada biaya perolehan diamortisasi
dicatat di dalam laporan laba rugi dan
dilaporkan sebagai "Pendapatan bunga
dan bagi hasil" dan "Pendapatan
Lainnya".

*Income on financial assets classified as
financial assets at amortized cost is
included in the statements of profit or
loss and is reported as "Interest income
and profit sharing" and "Others".*

**REKSA DANA PENDAPATAN TETAP
SUCORINVEST MONTHLY INCOME FUND
CATATAN ATAS LAPORAN KEUANGAN
(Lanjutan)**

Untuk tahun yang berakhir pada tanggal
31 Desember 2023

**REKSA DANA PENDAPATAN TETAP
SUCORINVEST MONTHLY INCOME FUND
NOTES TO THE FINANCIAL STATEMENTS
(Continued)**

For the year ended
December 31, 2023

(Dalam Rupiah, kecuali dinyatakan lain)

(Stated in Rupiah, unless otherwise stated)

**2. INFORMASI KEBIJAKAN AKUNTANSI
MATERIAL (Lanjutan)**

**2. MATERIAL ACCOUNTING
INFORMATION (Continued)**

d. Instrumen Keuangan (lanjutan)

d. *Financial Instruments (continued)*

Aset Keuangan (lanjutan)

Financial Assets (continued)

Klasifikasi, Pengukuran dan Pengakuan
(lanjutan)

*Classification, Measurement and
Recognition (continued)*

- (ii) Aset keuangan yang diukur pada nilai wajar melalui laba rugi;

- (ii) *Financial assets measured at fair value through profit or loss;*

Klasifikasi ini berlaku untuk aset keuangan berikut. Dalam semua kasus, biaya transaksi dibebankan pada laba rugi.

The classification applies to the following financial assets. In all cases, transaction costs are immediately expensed to profit or loss.

Instrumen utang yang tidak memiliki kriteria biaya perolehan diamortisasi atau nilai wajar melalui penghasilan komprehensif lain. Keuntungan atau kerugian yang timbul dari perubahan nilai wajar dan penjualan aset keuangan diakui di dalam laporan laba rugi dan dicatat masing-masing sebagai "Keuntungan/(kerugian) investasi yang belum direalisasi" dan "Keuntungan/(kerugian) investasi yang telah direalisasi".

Debt instruments that do not meet the criteria of amortized cost or fair value through other comprehensive income. Gains or losses arising from changes in fair value and sale of financial assets are recognized in the statements of profit or loss and recorded as "Unrealized gain/(loss) on investment" and "Realized gain/(loss) on investment".

Pendapatan bunga dan bagi hasil dari aset keuangan yang diukur pada nilai wajar melalui laba rugi dicatat di dalam laporan laba rugi dan dilaporkan sebagai "Pendapatan bunga dan bagi hasil" dan "Pendapatan Lainnya".

Interest income and profit sharing on financial assets measured at fair value through profit or loss is recorded in the profit or loss and is reported as "Interest income and profit sharing" and "Others".

Pengakuan

Recognition

Transaksi aset keuangan Reksa Dana diakui pada tanggal perdagangan.

Transaction of the Mutual Fund's financial assets are recognized on the trade date.

Penurunan Nilai

Impairment

Pada setiap periode pelaporan, Reksa Dana menilai apakah risiko kredit dari instrumen keuangan telah meningkat secara signifikan sejak pengakuan awal. Ketika melakukan penilaian, Reksa Dana menggunakan perubahan atas risiko gagal bayar yang terjadi sepanjang perkiraan usia instrumen keuangan daripada perubahan atas jumlah kerugian kredit ekspektasian tersebut terhadap aset keuangan Reksa Dana.

At each reporting date, the Mutual Fund assesses whether the credit risk on a financial instrument has increased significantly since initial recognition. When making the assessment, the Mutual Fund uses the change in the risk of a default occurring over the expected life of the financial instrument instead of the change in the amount of expected credit loss against the Mutual Fund's financial assets.

**REKSA DANA PENDAPATAN TETAP
SUCORINVEST MONTHLY INCOME FUND
CATATAN ATAS LAPORAN KEUANGAN
(Lanjutan)**

Untuk tahun yang berakhir pada tanggal
31 Desember 2023

**REKSA DANA PENDAPATAN TETAP
SUCORINVEST MONTHLY INCOME FUND
NOTES TO THE FINANCIAL STATEMENTS
(Continued)**

For the year ended
December 31, 2023

(Dalam Rupiah, kecuali dinyatakan lain)

(Stated in Rupiah, unless otherwise stated)

**2. INFORMASI KEBIJAKAN AKUNTANSI
MATERIAL (Lanjutan)**

**2. MATERIAL ACCOUNTING
INFORMATION (Continued)**

d. Instrumen Keuangan (lanjutan)

d. *Financial Instruments (continued)*

Penurunan Nilai (lanjutan)

Impairment (continued)

Dalam melakukan penilaian, Reksa Dana membandingkan antara risiko gagal bayar yang terjadi atas instrumen keuangan pada saat periode pelaporan dengan risiko gagal bayar yang terjadi atas instrumen keuangan pada saat pengakuan awal dan mempertimbangkan kewajaran serta ketersediaan informasi yang tersedia pada saat tanggal pelaporan terkait dengan kejadian masa lalu, kondisi terkini dan perkiraan atas kondisi ekonomi di masa depan, yang mengindikasikan kenaikan risiko kredit sejak pengakuan awal.

To make that assessment, the Mutual Fund compares the risk of a default occurring on the financial instrument as at the reporting period date with the risk of a default occurring on the financial instrument as at the date of initial recognition and consider reasonable and supportable, and supportable information, that is available without undue cost or effort at the reporting date about past events, current conditions and forecasts of future economic conditions, that is indicative of significant increases in credit risk since initial recognition.

Reksa Dana menerapkan pendekatan yang disederhanakan untuk mengukur kerugian kredit ekspektasian yang menggunakan cadangan kerugian kredit ekspektasian seumur hidup untuk seluruh saldo piutang dan piutang lain-lain dan aset kontrak tanpa komponen pendanaan yang signifikan dan pendekatan umum untuk aset keuangan lainnya. Pendekatan umum termasuk penelaahan perubahan signifikan risiko kredit sejak terjadinya.

The Mutual Fund applies the simplified approach to measuring expected credit losses which uses a lifetime expected loss allowance for all trade receivables, other receivables and contract assets without significant financing components and the general approach for all other financial assets. The general approach incorporates a review for any significant increase in counterparty credit risk since inception.

Penelaahan kerugian kredit ekspektasian termasuk asumsi mengenai risiko gagal bayar dan tingkat kerugian ekspektasian. Untuk piutang, dalam pengkajian juga mempertimbangkan penggunaan peningkatan kredit. Untuk mengukur kerugian kredit ekspektasian, piutang telah dikelompokkan berdasarkan karakteristik risiko kredit dan jatuh tempo yang serupa.

The expected credit loss reviews include assumptions about the risk of default and expected loss rates. For trade receivables, the assessment considers the use of credit enhancements. To measure the expected credit losses, trade receivables have been grouped based on similar credit risk characteristics and the days past due.

Manajer Investasi berkeyakinan tidak terdapat penurunan nilai atas aset keuangan pada tanggal 31 Desember 2023.

The Investment Manager believes there is no impairment of financial assets as at December 31, 2023.

Liabilitas Keuangan

Financial Liabilities

Reksa Dana mengklasifikasikan liabilitas keuangannya sebagai liabilitas keuangan yang diukur pada biaya perolehan diamortisasi.

The Mutual Fund classifies its financial liabilities as financial liabilities measured at amortized cost.

**REKSA DANA PENDAPATAN TETAP
SUCORINVEST MONTHLY INCOME FUND
CATATAN ATAS LAPORAN KEUANGAN
(Lanjutan)**

Untuk tahun yang berakhir pada tanggal
31 Desember 2023

**REKSA DANA PENDAPATAN TETAP
SUCORINVEST MONTHLY INCOME FUND
NOTES TO THE FINANCIAL STATEMENTS
(Continued)**

For the year ended
December 31, 2023

(Dalam Rupiah, kecuali dinyatakan lain)

(Stated in Rupiah, unless otherwise stated)

**2. INFORMASI KEBIJAKAN AKUNTANSI
MATERIAL (Lanjutan)**

**2. MATERIAL ACCOUNTING
INFORMATION (Continued)**

d. Instrumen Keuangan (lanjutan)

d. *Financial Instruments (continued)*

Liabilitas Keuangan (lanjutan)

Financial Liabilities (continued)

Kategori yang didefinisikan oleh PSAK 71/ <i>Category as defined by SFAS 71</i>		Golongan (ditentukan oleh Reksa Dana)/ <i>Classes (as determined by the Mutual Fund)</i>	Sub-golongan/ <i>Sub-classes</i>
Liabilitas keuangan/ <i>Financial liabilities</i>	Liabilitas keuangan yang diukur pada biaya perolehan diamortisasi/ <i>Financial liabilities measured at amortized cost</i>	Utang transaksi efek/ <i>Security transaction payables</i>	
		Liabilitas atas pembelian kembali unit penyertaan/ <i>Liabilities of redemption investment units</i>	
		Beban akrual/ <i>Accrued expenses</i>	

Pada saat pengakuan awal, liabilitas keuangan yang diukur pada biaya perolehan diamortisasi diukur pada nilai wajar ditambah biaya transaksi (jika ada). Setelah pengakuan awal, Reksa Dana mengukur seluruh liabilitas keuangan yang diukur pada biaya perolehan diamortisasi dengan menggunakan metode suku bunga efektif.

Financial liabilities at amortized cost are initially measured at fair value plus transactions costs (if any). After initial recognition, the Mutual Fund measures all financial liabilities at amortized cost using effective interest rate method.

Penghentian Pengakuan

Derecognition

Aset keuangan dihentikan pengakuannya pada saat hak kontraktual Reksa Dana atas arus kas yang berasal dari aset keuangan tersebut kedaluwarsa, yaitu ketika aset dialihkan kepada pihak lain tanpa mempertahankan kontrol atau pada saat seluruh risiko dan manfaat telah ditransfer secara substansial. Liabilitas keuangan dihentikan pengakuannya jika liabilitas Reksa Dana kedaluwarsa, dilepaskan atau dibatalkan.

Financial assets are derecognized when the Mutual Fund's contractual rights to the cash flows from the financial assets expired, i.e. when the asset is transferred to another party without retaining control or when substantially all risks and rewards are transferred. Financial liabilities are derecognized if the Mutual Fund's liabilities expired, discharged or cancelled.

Penentuan Nilai Wajar

Determination of Fair Value

Nilai wajar instrumen keuangan pada tanggal laporan aset dan liabilitas adalah berdasarkan harga kuotasi di pasar aktif.

The fair value of financial instruments at the statements of financial position date is based on their quoted market price traded in active market.

**REKSA DANA PENDAPATAN TETAP
SUCORINVEST MONTHLY INCOME FUND
CATATAN ATAS LAPORAN KEUANGAN
(Lanjutan)**

Untuk tahun yang berakhir pada tanggal
31 Desember 2023

**REKSA DANA PENDAPATAN TETAP
SUCORINVEST MONTHLY INCOME FUND
NOTES TO THE FINANCIAL STATEMENTS
(Continued)**

For the year ended
December 31, 2023

(Dalam Rupiah, kecuali dinyatakan lain)

(Stated in Rupiah, unless otherwise stated)

**2. INFORMASI KEBIJAKAN AKUNTANSI
MATERIAL (Lanjutan)**

d. Instrumen Keuangan (lanjutan)

Penentuan Nilai Wajar (lanjutan)

Apabila pasar untuk suatu instrumen keuangan tidak aktif, Reksa Dana menetapkan nilai wajar dengan menggunakan teknik penilaian. Teknik penilaian meliputi penggunaan transaksi-transaksi pasar yang wajar terkini antara pihak-pihak yang mengerti, berkeinginan, jika tersedia, referensi atas nilai wajar terkini dari instrumen lain yang secara substansial sama, analisa arus kas yang didiskonto dan model harga opsi.

Reksa Dana mengklasifikasikan pengukuran nilai wajar dengan menggunakan hierarki nilai wajar yang mencerminkan signifikansi *input* yang digunakan untuk melakukan pengukuran. Hierarki pengukuran nilai wajar memiliki *level* sebagai berikut:

1. Harga kuotasian (tidak disesuaikan) dalam pasar aktif untuk aset atau liabilitas yang identik (*Level 1*);
2. *Input* selain harga kuotasian yang termasuk dalam *Level 1* yang dapat di observasi untuk aset atau liabilitas, baik secara langsung (misalnya harga) atau secara tidak langsung (misalnya derivasi dari harga) (*Level 2*);
3. *Input* untuk aset atau liabilitas yang bukan berdasarkan data pasar yang dapat di observasi (*Level 3*).

Level pada hierarki nilai wajar dimana pengukuran nilai wajar dikategorikan secara keseluruhan ditentukan berdasarkan *level input* terendah yang signifikan terhadap pengukuran nilai wajar secara keseluruhan. Penilaian signifikansi suatu *input* tertentu dalam pengukuran nilai wajar secara keseluruhan memerlukan pertimbangan dengan memperhatikan faktor-faktor spesifik atas aset atau liabilitas tersebut.

**2. MATERIAL ACCOUNTING POLICIES
INFORMATION (Continued)**

d. Financial Instruments (continued)

Determination of Fair Value (continued)

If the market for a financial instrument is not active, the Mutual Fund establishes fair value by using a valuation technique. Valuation techniques include using recent arm's length market transactions between knowledgeable, willing parties, if available, reference to the current fair value of another instrument that is substantially the same, discounted cash flow analysis and option pricing model.

The Mutual Fund classifies measurement of fair value by using fair value hierarchy which reflects significance of inputs used to measure the fair value. The level of fair value hierarchy is as follows:

1. *Quoted prices (not adjusted) in active market for identical assets or liabilities (Level 1);*
2. *Inputs other than quoted prices included within Level 1 that are either directly (eg price) or indirectly observable (eg the derivation of price) for assets or liabilities (Level 2);*
3. *Inputs for assets or liabilities that are not based on observable market data (Level 3).*

The level in the fair value hierarchy where the fair value measurement is categorized as a whole is determined based on the lowest input level that is significant to the overall fair value measurement. Assessment of the significance of a particular input in the measurement of fair value as a whole requires judgments by considering specific factors of the assets or liabilities.

**REKSA DANA PENDAPATAN TETAP
SUCORINVEST MONTHLY INCOME FUND
CATATAN ATAS LAPORAN KEUANGAN
(Lanjutan)**

Untuk tahun yang berakhir pada tanggal
31 Desember 2023

**REKSA DANA PENDAPATAN TETAP
SUCORINVEST MONTHLY INCOME FUND
NOTES TO THE FINANCIAL STATEMENTS
(Continued)**

For the year ended
December 31, 2023

(Dalam Rupiah, kecuali dinyatakan lain)

(Stated in Rupiah, unless otherwise stated)

**2. INFORMASI KEBIJAKAN AKUNTANSI
MATERIAL (Lanjutan)**

**2. MATERIAL ACCOUNTING
INFORMATION (Continued)**

d. Instrumen Keuangan (lanjutan)

d. *Financial Instruments (continued)*

Penentuan Nilai Wajar (lanjutan)

Determination of Fair Value (continued)

Nilai wajar sukuk diklasifikasikan dengan menggunakan hierarki nilai wajar sebagai berikut:

The fair value of sukuk classified by using fair value hierarchy are as follow:

- *Level 1* - *Harga* kuotasian (tanpa penyesuaian) dipasar aktif; atau
- *Level 2* - *Input* selain harga kuotasian (tanpa penyesuaian) di pasar aktif yang dapat diobservasi

- *Level 1* - *Quoted price (unadjusted) in active market; or*
- *Level 2* - *Input other than quoted prices (unadjusted) in observable active market.*

Investasi pada surat berharga syariah khususnya sukuk, diklasifikasikan sesuai PSAK No. 110 tentang "Akuntansi Sukuk" sebagai berikut:

Investments in sharia marketable securities, especially sukuk, are classified in accordance with SFAS No. 110 regarding "Accounting for Sukuk" as follows:

1. Surat berharga diukur pada biaya perolehan disajikan sebesar biaya perolehan (termasuk biaya transaksi, jika ada) yang disesuaikan dengan premi dan/atau diskonto yang belum diamortisasi. Premi dan diskonto diamortisasi selama periode hingga jatuh tempo.
2. Surat berharga diukur pada nilai wajar dan disajikan sebesar nilai wajar. Keuntungan atau kerugian yang belum direalisasi akibat kenaikan atau penurunan nilai wajarnya disajikan dalam laporan laba rugi tahun yang bersangkutan.
3. Surat berharga diukur pada nilai wajar melalui penghasilan komprehensif lain yang dinyatakan sebesar nilai wajar. Keuntungan atau kerugian yang belum direalisasi akibat kenaikan atau penurunan nilai wajarnya disajikan dalam penghasilan komprehensif lain tahun berjalan.

1. *Securities measured at cost securities are stated at cost (including transaction costs, if any), adjusted by unamortized premium and/or discount. Premium and discount are amortized over the period until maturity.*
2. *Securities measured at fair value and securities are stated at fair values. Unrealized gains or losses from the increase or decrease in fair values are presented in current year profit or loss.*
3. *Securities measured at fair value through other comprehensive income securities are stated at fair value. Unrealized gains or losses from the increase or decrease in fair values are presented in current year other comprehensive income.*

**REKSA DANA PENDAPATAN TETAP
SUCORINVEST MONTHLY INCOME FUND
CATATAN ATAS LAPORAN KEUANGAN
(Lanjutan)**

Untuk tahun yang berakhir pada tanggal
31 Desember 2023

**REKSA DANA PENDAPATAN TETAP
SUCORINVEST MONTHLY INCOME FUND
NOTES TO THE FINANCIAL STATEMENTS
(Continued)**

For the year ended
December 31, 2023

(Dalam Rupiah, kecuali dinyatakan lain)

(Stated in Rupiah, unless otherwise stated)

**2. INFORMASI KEBIJAKAN AKUNTANSI
MATERIAL (Lanjutan)**

**2. MATERIAL ACCOUNTING
INFORMATION (Continued)**

d. Instrumen Keuangan (lanjutan)

d. *Financial Instruments (continued)*

Penentuan Nilai Wajar (lanjutan)

Determination of Fair Value (continued)

Reksa Dana mengklasifikasikan portofolio investasi berupa Sukuk sebagai surat berharga diukur pada nilai wajar.

The Mutual Fund classifies its investment portfolio in Sukuk as at fair value securities.

Kategori yang didefinisikan oleh PSAK 110/ <i>Category as defined by SFAS 110</i>		Golongan (ditentukan oleh Reksa Dana)/ <i>Classes (as determined by the Mutual Fund)</i>	Sub-golongan/ <i>Sub-classes</i>
Aset keuangan/ <i>Financial Assets</i>	Surat berharga diukur pada nilai wajar melalui laba rugi/ <i>Securities measured at fair value through profit or loss</i>	Portofolios efek/ <i>Instrument portfolios</i>	Sukuk/Sukuk

Instrumen Keuangan Saling Hapus

Offsetting of Financial Instruments

Aset keuangan dan liabilitas keuangan saling hapus dan jumlah *neto*-nya dilaporkan pada laporan posisi keuangan ketika terdapat hak yang berkekuatan hukum untuk melakukan saling hapus atas jumlah yang telah diakui tersebut dan adanya niat untuk menyelesaikan secara *neto*, atau untuk merealisasikan aset dan menyelesaikan liabilitas secara simultan. Hak saling hapus tidak kontinjen atas peristiwa di masa depan dan dapat dipaksakan secara hukum dalam situasi bisnis yang normal dan dalam peristiwa gagal bayar, peristiwa kepailitan, kebangkrutan Reksa Dana atau pihak lawan.

Financial assets and financial liabilities are offset and the net amount reported in the statement of financial position when there is a legally enforceable right to offset the recognized amounts and the intention is to settle on a net basis, or to realize the asset and settle the liability simultaneously. The legally enforceable right must not be contingent on future events and must be enforceable in the normal course of business and in the event of default, in solvency, bankruptcy of the Mutual Fund or the counterparty.

e. Pengakuan Pendapatan dan Beban

e. *Income and Expenses Recognition*

Pendapatan bunga dari bagi hasil instrumen keuangan diakui atas dasar akrual secara harian. Sedangkan pendapatan lainnya merupakan pendapatan yang bukan berasal dari kegiatan investasi, termasuk di dalamnya pendapatan bunga atas jasa giro.

Interest income and profit sharing from financial instruments is accrued on a daily basis. While other income is income that does not come from investment activities, including interest income on current account.

**REKSA DANA PENDAPATAN TETAP
SUCORINVEST MONTHLY INCOME FUND
CATATAN ATAS LAPORAN KEUANGAN
(Lanjutan)**

Untuk tahun yang berakhir pada tanggal
31 Desember 2023

**REKSA DANA PENDAPATAN TETAP
SUCORINVEST MONTHLY INCOME FUND
NOTES TO THE FINANCIAL STATEMENTS
(Continued)**

For the year ended
December 31, 2023

(Dalam Rupiah, kecuali dinyatakan lain)

(Stated in Rupiah, unless otherwise stated)

**2. INFORMASI KEBIJAKAN AKUNTANSI
MATERIAL (Lanjutan)**

**2. MATERIAL ACCOUNTING
INFORMATION (Continued)**

**e. Pengakuan Pendapatan dan Beban
(lanjutan)**

**e. Income and Expenses Recognition
(continued)**

Beban yang berhubungan dengan jasa pengelolaan investasi dan jasa kustodian dihitung dan diakui secara akrual setiap hari. Sedangkan beban lainnya merupakan beban yang tidak terkait dengan kegiatan investasi dan biaya keuangan, termasuk di dalamnya beban atas pajak penghasilan final dari pendapatan bunga atas jasa giro yang timbul dari kegiatan diluar investasi.

Expenses related to investment management fee and custodian fee is calculated and accrued on daily basis. While other expenses are expenses unrelated to investment activities and financial costs, including final income tax on interest income on current accounts arising from activities outside of investment.

Keuntungan atau kerugian yang belum direalisasi akibat kenaikan atau penurunan harga pasar (nilai wajar) serta keuntungan atau kerugian investasi yang telah direalisasi disajikan dalam laporan laba rugi komprehensif lain tahun berjalan. Keuntungan dan kerugian yang telah direalisasi atas penjualan portofolio efek dihitung berdasarkan harga pokok yang menggunakan metode rata-rata tertimbang.

Unrealized gains or losses from the increase or decrease in the market price (fair value) as well as investment gains or losses that have been realized are presented in the statement of comprehensive income for the year. Gains and losses that have been realized on the sale of investment portfolios are calculated based on the cost of using the weighted average method.

f. Pajak Penghasilan

f. Income Tax

Beban pajak terdiri dari pajak kini dan pajak tangguhan. Pajak diakui dalam laporan laba rugi dan penghasilan komprehensif lain, kecuali jika pajak tersebut terkait dengan transaksi atau kejadian yang diakui di pendapatan komprehensif lain atau langsung diakui ke ekuitas. Dalam hal ini, pajak tersebut masing-masing diakui dalam pendapatan komprehensif lain atau ekuitas.

The tax expense comprises current and deferred tax. Tax is recognized in the profit or loss and other comprehensive income, except to the extent that it relates to items recognized in other comprehensive income or directly in equity. In this case, the tax is also recognized in other comprehensive income or directly in equity.

Sesuai dengan peraturan pajak yang berlaku pendapatan yang telah dikenakan pajak penghasilan final tidak lagi dilaporkan sebagai pendapatan kena pajak, dan semua beban sehubungan dengan pendapatan yang telah dikenakan pajak penghasilan final tidak dapat dikurangkan. Tetapi, baik pendapatan maupun beban tersebut dipakai dalam perhitungan laba rugi menurut akuntansi.

In accordance with prevailing tax law, income subject to final income tax shall not be reported as taxable income, and all expenses related to income subject to final income tax are not deductible. However, such income and expenses are included in the profit and loss calculation for accounting purposes.

**REKSA DANA PENDAPATAN TETAP
SUCORINVEST MONTHLY INCOME FUND
CATATAN ATAS LAPORAN KEUANGAN
(Lanjutan)**

Untuk tahun yang berakhir pada tanggal
31 Desember 2023

**REKSA DANA PENDAPATAN TETAP
SUCORINVEST MONTHLY INCOME FUND
NOTES TO THE FINANCIAL STATEMENTS
(Continued)**

For the year ended
December 31, 2023

(Dalam Rupiah, kecuali dinyatakan lain)

(Stated in Rupiah, unless otherwise stated)

**2. INFORMASI KEBIJAKAN AKUNTANSI
MATERIAL (Lanjutan)**

**2. MATERIAL ACCOUNTING
INFORMATION (Continued)**

f. Pajak Penghasilan (lanjutan)

f. *Income Tax (continued)*

Untuk pajak penghasilan yang tidak bersifat final, beban pajak penghasilan tahun berjalan ditentukan berdasarkan laba kena pajak dalam tahun yang bersangkutan yang dihitung berdasarkan tarif pajak yang berlaku.

For non final income tax, current year income tax is calculated based on taxable income for the year computed using prevailing tax rates.

Aset dan liabilitas pajak tangguhan diakui atas konsekuensi pajak tahun mendatang yang timbul dari perbedaan jumlah tercatat aset dan liabilitas menurut laporan keuangan dengan dasar pengenaan pajak aset dan liabilitas. Liabilitas pajak tangguhan diakui untuk semua perbedaan temporer kena pajak dan aset pajak tangguhan diakui untuk perbedaan temporer yang boleh dikurangkan serta rugi fiskal yang belum terkompensasi, sepanjang besar kemungkinan dapat dimanfaatkan untuk mengurangi laba kena pajak masa datang.

Deferred tax assets and liabilities are recognized for the future tax consequences attributable to difference between the financial statement carrying amounts of existing assets and liabilities and their respective tax bases. Deferred tax liabilities are recognized for all taxable temporary differences and deferred tax assets are recognized for deductible temporary differences and the carryforward tax benefit of fiscal losses to the extent that it is probable that taxable income will be available in the future periods against which the deductible temporary differences and the carryforward tax benefit of fiscal losses can be utilized.

Aset dan liabilitas pajak tangguhan dapat saling hapus apabila terdapat hak yang berkekuatan hukum untuk melakukan saling hapus antara aset pajak kini dengan liabilitas pajak kini dan apabila aset dan liabilitas pajak penghasilan tangguhan dikenakan oleh otoritas perpajakan yang sama. Aset pajak kini dan liabilitas pajak kini akan saling hapus ketika Reksa Dana memiliki hak yang berkekuatan hukum untuk melakukan saling hapus dan adanya niat untuk melakukan penyelesaian saldo-saldo tersebut secara neto atau untuk merealisasikan dan menyelesaikan liabilitas secara bersamaan.

Deferred tax assets and liabilities are offset when there is a legally enforceable right to offset current tax assets against current tax liabilities and when the deferred income tax assets and liabilities relate to the same taxation authority. Current tax assets and tax liabilities are offset where the Mutual Fund has a legally enforceable right to offset and intends either to settle on a net basis, or to realize the asset and settle the liability simultaneously.

Koreksi terhadap liabilitas perpajakan diakui saat surat ketetapan pajak diterima atau jika mengajukan keberatan, pada saat keputusan atas keberatan tersebut telah ditetapkan.

Adjustments to taxation payable are recorded by the time the tax verdict is received or, when appealed against, by the time the verdict of the appeal are determined.

**REKSA DANA PENDAPATAN TETAP
SUCORINVEST MONTHLY INCOME FUND
CATATAN ATAS LAPORAN KEUANGAN
(Lanjutan)**

Untuk tahun yang berakhir pada tanggal
31 Desember 2023

**REKSA DANA PENDAPATAN TETAP
SUCORINVEST MONTHLY INCOME FUND
NOTES TO THE FINANCIAL STATEMENTS
(Continued)**

For the year ended
December 31, 2023

(Dalam Rupiah, kecuali dinyatakan lain)

(Stated in Rupiah, unless otherwise stated)

**2. INFORMASI KEBIJAKAN AKUNTANSI
MATERIAL (Lanjutan)**

**2. MATERIAL ACCOUNTING
INFORMATION (Continued)**

g. Transaksi dengan Pihak-Pihak Berelasi

Reksa Dana melakukan transaksi dengan pihak berelasi sebagaimana didefinisikan dalam PSAK 7 "Pengungkapan Pihak-Pihak Berelasi". Jenis transaksi dan saldo dengan pihak berelasi diungkapkan dalam catatan atas laporan keuangan.

g. *Transaction with Related Parties*

The Mutual Fund transaction with its related parties as defined in SFAS 7 "Related Parties Disclosure". Type of transactions and balances with related parties are disclosed in the notes to the financial statements.

h. Perubahan Pernyataan Standar Akuntansi Keuangan (PSAK) dan Interpretasi Standar Akuntansi Keuangan (ISAK)

Dewan Standar Akuntansi Keuangan Ikatan Akuntan Indonesia (DSAK-IAI) telah menerbitkan standar baru, revisi dan interpretasi yang berlaku efektif pada atau setelah tanggal 1 Januari 2023, diantaranya sebagai berikut:

- Amendemen PSAK 1 "Penyajian Laporan Keuangan"
- Amendemen PSAK 46 "Pajak Penghasilan"
- Amendemen PSAK 25 "Kebijakan Akuntansi, Perubahan Estimasi Akuntansi dan Kesalahan"

h. *Changes to the Statements of Financial Accountant Standards (SFAS) and Interpretations of Financial Accounting Standards (IFAS)*

Financial Accounting Standard Board of Indonesian Institute of Accountant (DSAK-IAI) has issued new standards, revisions and interpretations which are effective as at or after January 1, 2023, are follow:

- *Amendment of SFAS 1 "Presentation of Financial Statements"*
- *Amendment of SFAS 46 "Income Taxes"*
- *Amendment of SFAS 25 "Accounting Policies, Changes of Accounting Estimates and Errors"*

Penerapan PSAK tersebut diatas tidak memiliki dampak yang signifikan terhadap jumlah yang dilaporkan dan diungkapkan pada laporan keuangan Reksa Dana periode berjalan atau periode tahun sebelumnya.

Implementation of the above SFAS had no significant impact on the amounts reported and disclosed in the Mutual Fund's financial statements for current period or prior years.

Standar baru dan amendemen standar yang telah diterbitkan yang wajib diterapkan untuk tahun buku yang dimulai pada atau setelah tanggal 1 Januari 2024 dan belum diterapkan secara dini oleh Reksa Dana, adalah sebagai berikut:

New standards and amendments to published standards that must be applied for financial statements years beginning on or after January 1, 2024 and have not been implemented early by the Mutual Fund are as follows:

- Amendemen PSAK 1 "Penyajian Laporan Keuangan" tentang kewajiban diklasifikasikan sebagai lancar atau tidak lancar
- Amendemen PSAK 1 "Penyajian Laporan Keuangan" tentang liabilitas jangka Panjang dengan kovenan

- *Amendments of SFAS 1, "Presentation of Financial Statements" about the classification of liabilities as current or non-current*
- *Amendment of SFAS 1, "Presentation of Financial Statements" about non-current liabilities with covenants*

**REKSA DANA PENDAPATAN TETAP
SUCORINVEST MONTHLY INCOME FUND
CATATAN ATAS LAPORAN KEUANGAN
(Lanjutan)**

Untuk tahun yang berakhir pada tanggal
31 Desember 2023

**REKSA DANA PENDAPATAN TETAP
SUCORINVEST MONTHLY INCOME FUND
NOTES TO THE FINANCIAL STATEMENTS
(Continued)**

For the year ended
December 31, 2023

(Dalam Rupiah, kecuali dinyatakan lain)

(Stated in Rupiah, unless otherwise stated)

**2. INFORMASI KEBIJAKAN AKUNTANSI
MATERIAL (Lanjutan)**

- h. Perubahan Pernyataan Standar Akuntansi Keuangan (PSAK) dan Interpretasi Standar Akuntansi Keuangan (ISAK) (lanjutan)

Pada saat penerbitan laporan keuangan, Reksa Dana masih mengevaluasi dampak yang mungkin timbul dari penerapan standar baru dan revisi tersebut serta pengaruhnya pada laporan keuangan Reksa Dana.

**2. MATERIAL ACCOUNTING POLICIES
INFORMATION (Continued)**

- h. Changes to the Statements of Financial Accounting Standards (SFAS) and Interpretations of Financial Accounting Standards (IFAS) (continued)

As at the authorization date of this financial statements, the Mutual Fund is still evaluating the potential impact of these new and revised standards to the Mutual Fund's financial statements.

**REKSA DANA PENDAPATAN TETAP
SUCORINVEST MONTHLY INCOME FUND
CATATAN ATAS LAPORAN KEUANGAN
(Lanjutan)**

Untuk tahun yang berakhir pada tanggal
31 Desember 2023

**REKSA DANA PENDAPATAN TETAP
SUCORINVEST MONTHLY INCOME FUND
NOTES TO THE FINANCIAL STATEMENTS
(Continued)**

For the years ended
December 31, 2023

(Dalam Rupiah, kecuali dinyatakan lain)

(Stated in Rupiah, unless otherwise stated)

3. PORTOFOLIO EFEK

Ikhtisar portofolio efek

Saldo portofolio efek pada tanggal 31 Desember 2023 dan 2022 adalah sebagai berikut:

3. INVESTMENT PORTFOLIOS

Summary of investment portfolios

Balance of investment portfolios as at December 31, 2023 and 2022 are as follows:

31 Desember 2023/December 31, 2023

Jenis efek/Type of investments	Nilai nominal/ Nominal amount	Harga perolehan rata-rata/ Average cost	Nilai wajar/ Fair value	Tingkat bunga (%) per tahun/ Interest rate (%) per annum	Tingkat hierarki/ Hierarchy level	Jatuh tempo/ Maturity date	Peringkat efek/Credit rating	Persentase (%) terhadap total portofolio efek/ Percentage (%) of total investment portfolios
Efek bersifat utang/Debt instruments								
Obligasi korporasi/Corporate bonds								
Berkelanjutan III Sinar Mas Multifinance Tahap I Tahun 2023 Seri B	1.500.000.000	1.609.050.000	1.647.825.000	10,25	2	7 Feb 26	irA+	9,00
Berkelanjutan I Lontar Papyrus Pulp dan Paper Industry Tahap II Tahun 2022 Seri B	1.500.000.000	1.536.000.000	1.574.814.915	9,50	2	22 Apr 25	idA	8,60
I TBS Energi Utama Tahun 2023 Seri B	1.500.000.000	1.503.150.000	1.566.068.445	10,00	2	3 Mar 28	idA	8,55
Berkelanjutan II Tunas Baru Lampung Tahap I Tahun 2023	1.500.000.000	1.497.150.000	1.560.603.330	9,90	2	4 Apr 28	inaA	8,52
Berkelanjutan III Merdeka Copper Gold Tahap II Tahun 2022 Seri A	1.500.000.000	1.544.250.000	1.549.110.645	7,80	2	28 Apr 25	idA+	8,46
I Hino Finance Indonesia Tahun 2022 Seri B Subordinasi Berkelanjutan II Bank Victoria Tahap II Tahun 2019	1.500.000.000	1.479.300.000	1.520.011.770	7,00	2	9 Ags 25	AAA(idn)	8,30
Berkelanjutan V Mandiri Tuna Finance Tahap II Tahun 2022 Seri A	1.450.000.000	1.462.240.000	1.515.224.074	11,25	2	8 Nov 26	idBBB	8,27
Berkelanjutan V Mandiri Tuna Finance Tahap II Tahun 2022 Seri A	1.500.000.000	1.557.600.000	1.505.660.220	5,90	2	23 Feb 25	idAAA	8,22
Total obligasi korporasi (dipindahkan)/ Total corporate bonds (brought forward)	11.950.000.000	12.188.740.000	12.439.318.399					67,92

**REKSA DANA PENDAPATAN TETAP
SUCORINVEST MONTHLY INCOME FUND
CATATAN ATAS LAPORAN KEUANGAN
(Lanjutan)**

Untuk tahun yang berakhir pada tanggal
31 Desember 2023

**REKSA DANA PENDAPATAN TETAP
SUCORINVEST MONTHLY INCOME FUND
NOTES TO THE FINANCIAL STATEMENTS
(Continued)**

For the years ended
December 31, 2023

(Dalam Rupiah, kecuali dinyatakan lain)

(Stated in Rupiah, unless otherwise stated)

3. PORTOFOLIO EFEK (Lanjutan)

Ikhtisar portofolio efek (lanjutan)

3. INVESTMENT PORTFOLIOS (Continued)

Summary of investment portfolios (continued)

31 Desember 2023/December 31, 2023

Jenis efek/Type of investments	Nilai nominal/ Nominal amount	Harga perolehan rata-rata/ Average cost	Nilai wajar/ Fair value	Tingkat bunga (%) per tahun/ Interest rate (%) per annum	Tingkat hierarki/ Hierarchy level	Jatuh tempo/ Maturity date	Peringkat efek/Credit rating	Persentase (%) terhadap total portofolio efek/ Percentage (%) of total investment portfolios
Efek bersifat utang/Debt instruments								
Obligasi korporasi/Corporate bonds								
Total obligasi korporasi (pindahan)/ Total corporate bonds (carrier forward)	11.950.000.000	12.188.740.000	12.439.318.399					67,92
Berkelanjutan IV Chandra Asri Petrochemical Tahap II Tahun 2023 Seri A	1.400.000.000	1.381.940.000	1.429.632.428	8,40	2	28 Feb 28	idAA-	7,81
Berkelanjutan II Pupuk Indonesia Tahap II Tahun 2021 Seri B	1.300.000.000	1.257.750.000	1.292.652.608	6,20	2	10 Mar 26	AAA(idn)	7,06
II Pindo Deli Pulp and Paper Mills Tahun 2022 Seri C	1.000.000.000	1.033.500.000	1.132.694.140	11,00	2	14 Jul 27	idA	6,18
Berkelanjutan III Bumi Serpong Damai Tahap I Tahun 2022 Seri A	1.000.000.000	1.001.100.000	1.016.422.940	6,75	2	7 Apr 25	idAA-	5,55
Tamaris Hydro I Tahun 2022 Seri A	1.000.000.000	988.500.000	1.006.034.570	5,50	2	8 Mar 25	idAAA(sf)	5,48
Total efek bersifat utang/ Total debt instruments	<u>17.650.000.000</u>	<u>17.851.530.000</u>	<u>18.316.755.085</u>					<u>100,00</u>
Total portofolio efek/ Total investments portfolios			<u>18.316.755.085</u>					<u>100,00</u>

**REKSA DANA PENDAPATAN TETAP
SUCORINVEST MONTHLY INCOME FUND
CATATAN ATAS LAPORAN KEUANGAN
(Lanjutan)**

Untuk tahun yang berakhir pada tanggal
31 Desember 2023

**REKSA DANA PENDAPATAN TETAP
SUCORINVEST MONTHLY INCOME FUND
NOTES TO THE FINANCIAL STATEMENTS
(Continued)**

For the years ended
December 31, 2023

(Dalam Rupiah, kecuali dinyatakan lain)

(Stated in Rupiah, unless otherwise stated)

3. PORTOFOLIO EFEK (Lanjutan)

Ikhtisar portofolio efek (lanjutan)

3. INVESTMENT PORTFOLIOS (Continued)

Summary of investment portfolios (continued)

31 Desember 2022/December 31, 2022

Jenis efek/Type of investments	Nilai nominal/ Nominal amount	Harga perolehan rata-rata/ Average cost	Nilai wajar/ Fair value	Tingkat bunga (%) per tahun/ Interest rate (%) per annum	Tingkat hierarki/ Hierarchy level	Jatuh tempo/ Maturity date	Peringkat efek/Credit rating	Persentase (%) terhadap total portofolio efek/ Percentage (%) of total investment portfolios
Efek bersifat utang/Debt instruments								
Obligasi korporasi/Corporate bonds								
II Pindo Deli Pulp And Paper Mills Tahun 2022 Seri B	1.500.000.000	1.521.600.000	1.589.849.970	10,25	2	14 Jul 25	idA	10,33
Berkelanjutan III Chandra Asri Petrochemical Tahap I Tahun 2020 Seri B	1.500.000.000	1.610.100.000	1.573.876.185	8,70	2	26 Ags 25	idAA-	10,23
Berkelanjutan V Mandiri Tunas Finance Tahap III Tahun 2022 Seri A	1.500.000.000	1.557.600.000	1.559.552.760	5,90	2	23 Feb 25	idAAA	10,14
Berkelanjutan II Sinar Mas Multiartha Tahap II Tahun 2022 Seri C	1.500.000.000	1.527.600.000	1.546.996.420	9,00	2	26 Agu 25	idAA	10,06
Berkelanjutan II Wijaya Karya Tahap II Tahun 2022 Seri A	1.500.000.000	1.563.600.000	1.530.594.495	6,50	2	18 Feb 25	idA	9,95
Berkelanjutan II Sarana Multi Infrastruktur Tahap V Tahun 2020 Seri A	1.500.000.000	1.559.550.000	1.525.197.765	6,30	2	11 Des 23	idAAA	9,90
Berkelanjutan IV Tower Bersama Infrastructure Tahap III Tahun 2021 Seri B	1.300.000.000	1.319.110.000	1.327.075.451	6,75	2	17 Feb 24	AA+(idn)	8,63
Berkelanjutan V Astra Sedaya Finance Tahap III Tahun 2021 Seri B	1.300.000.000	1.305.720.000	1.304.233.255	5,30	2	22 Okt 24	idAAA	8,48
Total obligasi korporasi (dipindahkan)/ Total corporate bonds (brought forward)	11.600.000.000	11.964.880.000	11.957.376.301					77,72

**REKSA DANA PENDAPATAN TETAP
SUCORINVEST MONTHLY INCOME FUND
CATATAN ATAS LAPORAN KEUANGAN
(Lanjutan)**

Untuk tahun yang berakhir pada tanggal
31 Desember 2023

**REKSA DANA PENDAPATAN TETAP
SUCORINVEST MONTHLY INCOME FUND
NOTES TO THE FINANCIAL STATEMENTS
(Continued)**

For the years ended
December 31, 2023

(Dalam Rupiah, kecuali dinyatakan lain)

(Stated in Rupiah, unless otherwise stated)

3. PORTOFOLIO EFEK (Lanjutan)

Ikhtisar portofolio efek (lanjutan)

3. INVESTMENT PORTFOLIOS (Continued)

Summary of investment portfolios (continued)

31 Desember 2022/December 31, 2022

Jenis efek/Type of investments	Nilai nominal/ Nominal amount	Harga perolehan rata-rata/ Average cost	Nilai wajar/ Fair value	Tingkat bunga (%) per tahun/ Interest rate (%) per annum	Tingkat hierarki/ Hierarchy level	Jatuh tempo/ Maturity date	Peringkat efek/Credit rating	Persentase (%) terhadap total portofolio efek/ Percentage (%) of total investment portfolios
Efek bersifat utang/Debt instruments								
Obligasi korporasi/Corporate bonds								
Total obligasi korporasi (pindahan)/ Total corporation bonds (carrier forward)	11.600.000.000	11.964.880.000	11.957.376.301					77,72
Berkelanjutan II Pupuk Indonesia Tahap II Tahun 2021 Seri B	1.300.000.000	1.257.750.000	1.300.920.153	6,20	2	10 Mar 26	AAA(idn)	8,46
Oki Pulp & Paper Mills I Tahun 2021 Seri B	500.000.000	513.700.000	527.649.990	9,50	2	8 Jul 24	idA+	3,43
Subordinasi Berkelanjutan II Bank Victoria Tahap II Tahun 2019	350.000.000	355.530.000	362.080.401	11,25	2	8 Nov 26	idBBB	2,35
Berkelanjutan II Jaya Ancol Tahap II Tahun 2021 Seri B	350.000.000	358.400.000	359.659.052	8,90	2	10 Feb 24	idA	2,34
Berkelanjutan III Smart Tahap II Tahun 2021 Seri B	150.000.000	150.060.000	161.038.535	8,50	2	19 Okt 24	idAA-	1,05
Total efek bersifat utang/ Total debt instruments	<u>14.250.000.000</u>	<u>14.600.320.000</u>	<u>14.668.724.432</u>					<u>95,35</u>

**REKSA DANA PENDAPATAN TETAP
SUCORINVEST MONTHLY INCOME FUND
CATATAN ATAS LAPORAN KEUANGAN
(Lanjutan)**

Untuk tahun yang berakhir pada tanggal
31 Desember 2023

**REKSA DANA PENDAPATAN TETAP
SUCORINVEST MONTHLY INCOME FUND
NOTES TO THE FINANCIAL STATEMENTS
(Continued)**

For the years ended
December 31, 2023

(Dalam Rupiah, kecuali dinyatakan lain)

(Stated in Rupiah, unless otherwise stated)

3. PORTOFOLIO EFEK (Lanjutan)

Ikhtisar portofolio efek (lanjutan)

3. INVESTMENT PORTFOLIOS (Continued)

Summary of investment portfolios (continued)

31 Desember 2022/December 31, 2022

Jenis efek/Type of investments	Nilai nominal/ Total nominal	Harga perolehan rata-rata/ Average cost	Nilai wajar/ Fair value	Tingkat bunga (%) per tahun/ Interest rate (%) per annum	Tingkat hierarki/ Hierarchy level	Jatuh tempo/ Maturity date	Peringkat efek/Credit rating	Persentase (%) terhadap total portofolio efek/ Percentage (%) of total investment portfolios
Sukuk/Sukuk								
Sukuk Ijarah/Ijarah sukuk								
Sukuk Ijarah I Angkasa Pura I Tahun 2016 Seri B	350.000.000	373.520.000	360.375.022	8,40	2	22 Nov 23	idAA+(sy)	2,34
Sukuk Ijarah Berkelanjutan I Sampoerna Agro Tahap I Tahun 2020 Seri A	350.000.000	354.200.000	355.754.823	9,35	2	3 Mar 23	idA(sy)	2,31
Total sukuk/ Total sukuk	<u>700.000.000</u>	<u>727.720.000</u>	<u>716.129.845</u>					<u>4,65</u>
Total portofolio efek/ Total investment portfolios			<u>15.384.853.277</u>					<u>100,00</u>

**REKSA DANA PENDAPATAN TETAP
SUCORINVEST MONTHLY INCOME FUND
CATATAN ATAS LAPORAN KEUANGAN
(Lanjutan)**

Untuk tahun yang berakhir pada tanggal
31 Desember 2023

**REKSA DANA PENDAPATAN TETAP
SUCORINVEST MONTHLY INCOME FUND
NOTES TO THE FINANCIAL STATEMENTS
(Continued)**

For the years ended
December 31, 2023

(Dalam Rupiah, kecuali dinyatakan lain)

(Stated in Rupiah, unless otherwise stated)

4. KAS

	<u>2023</u>
PT Bank HSBC Indonesia	2.740.790.207
PT Bank Central Asia Tbk	19.255.000
Total	<u><u>2.760.045.207</u></u>

4. CASH

	<u>2022</u>	
	319.209.367	PT Bank HSBC Indonesia
	9.700.000	PT Bank Central Asia Tbk
Total	<u><u>328.909.367</u></u>	Total

5. PIUTANG BUNGA DAN BAGI HASIL

Akun ini merupakan piutang atas bunga efek bersifat utang dan sukuk yang belum terselesaikan pada tanggal laporan posisi keuangan. Saldo piutang bunga dan bagi hasil pada tanggal 31 Desember 2023 dan 2022 masing-masing adalah sebesar Rp 208.554.584 dan Rp 127.290.979.

Reksa Dana tidak membentuk penyisihan kerugian penurunan nilai atas piutang bunga dan bagi hasil karena Manajer Investasi berpendapat bahwa seluruh piutang tersebut dapat ditagih.

5. INTEREST AND PROFIT SHARING RECEIVABLE

This account is represents interest receivable from debt instruments and sukuk which have not been settled at the statements of financial position date. Balance of interest receivable as at December 31, 2023 and 2022 amounted to Rp 208,554,584 and Rp 127,290,979, respectively.

The Mutual Fund does not provide an allowance for impairment losses for interest and profit sharing receivables since the Investment Manager believes that the whole receivables are collectible.

6. UTANG TRANSAKSI EFEK

Akun ini merupakan utang atas transaksi pembelian efek bersifat utang yang belum terselesaikan pada tanggal laporan posisi keuangan.

Saldo utang transaksi efek pada tanggal 31 Desember 2023 adalah sebesar Rp 1.565.050.000 sedangkan pada tanggal 31 Desember 2022 adalah nihil.

6. SECURITIES TRANSACTION PAYABLES

This account represents payables from purchase transaction of debt instruments which have not been settled at the statements of financial position date.

The balance of security transaction payables as at December 31, 2023 was amounted to Rp 1,565,050,000 while as at December 31, 2022 is nil.

7. LIABILITAS ATAS PEMBELIAN KEMBALI UNIT PENYERTAAN

Akun ini merupakan utang atas pembelian kembali unit penyertaan yang belum terselesaikan pada tanggal laporan posisi keuangan.

Saldo liabilitas atas pembelian kembali unit penyertaan pada tanggal 31 Desember 2023 adalah sebesar Rp 10.102.600 sedangkan pada tanggal 31 Desember 2022 adalah nihil, yang semua diterima melalui agen penjual.

7. LIABILITIES OF REDEMPTION INVESTMENT UNITS

This account represents payable from redemption of investment unit which have not been settled at the statements of financial position date.

The balance of security transaction payables as at December 31, 2023 was amounted to Rp 10.102.600 while on December 31, 2022 is nil, which all of were received through the selling agent.

**REKSA DANA PENDAPATAN TETAP
SUCORINVEST MONTHLY INCOME FUND
CATATAN ATAS LAPORAN KEUANGAN
(Lanjutan)**

Untuk tahun yang berakhir pada tanggal
31 Desember 2023

**REKSA DANA PENDAPATAN TETAP
SUCORINVEST MONTHLY INCOME FUND
NOTES TO THE FINANCIAL STATEMENTS
(Continued)**

For the years ended
December 31, 2023

(Dalam Rupiah, kecuali dinyatakan lain)

(Stated in Rupiah, unless otherwise stated)

8. BEBAN AKRUAL

	2023
Jasa pengelolaan investasi (catatan 14)	18.012.389
Jasa kustodian (catatan 15)	1.981.362
Lain-lain	12.084.393
Total	32.078.144

8. ACCRUED EXPENSES

	2022	
	14.955.775	<i>Investment management fees</i> (note 14)
	1.645.135	<i>Custodian fees (note 15)</i>
	10.059.842	<i>Others</i>
Total	26.660.752	Total

9. PENGUKURAN NILAI WAJAR

Nilai wajar instrumen keuangan yang tidak diperdagangkan di pasar aktif ditentukan menggunakan teknik penilaian. Teknik penilaian ini memaksimalkan penggunaan data pasar yang dapat diobservasi yang tersedia dan sesedikit mungkin mengandalkan estimasi spesifik yang dibuat oleh Manajer Investasi. Karena seluruh *input* signifikan yang dibutuhkan untuk menentukan nilai wajar dapat diobservasi, maka instrumen tersebut termasuk dalam hierarki *level 2*.

Nilai tercatat dan pengukuran nilai wajar menggunakan *level 2* pada tanggal 31 Desember 2023 dan 2022 adalah masing-masing sebesar Rp 18.316.755.085 dan Rp 15.384.853.277.

9. MEASUREMENT OF FAIR VALUE

The fair value of financial instruments that are not traded in active markets is determined using valuation techniques. This valuation technique maximizes the use of observable market data available and relies as little as possible on the specific estimates made by the Investment Manager. Because all significant inputs required to determine fair value are observable, these financial instruments are included in level 2 hierarchy.

The carrying value and the fair value measurement using level 2 as at December 31, 2023 and 2022 are Rp 18,316,755,85 and Rp 15,384,853,277, respectively.

10. PERPAJAKAN

a. Pajak Penghasilan

Reksa Dana berbentuk Kontrak Investasi Kolektif adalah subjek pajak. Objek pajak penghasilan terbatas hanya pada penghasilan yang diterima oleh Reksa Dana, sedangkan pembagian laba yang dibayarkan Reksa Dana kepada pemegang unit penyertaan, termasuk keuntungan atas pelunasan kembali unit penyertaan bukan merupakan objek pajak penghasilan.

Berdasarkan Undang-Undang Republik Indonesia No. 36/2008 tentang Perubahan Keempat atas Undang-Undang No. 7 Tahun 1983 tentang Pajak Penghasilan, Reksa Dana dikenakan pajak penghasilan final sebesar 5% sejak 1 Januari 2014 hingga 31 Desember 2020 dan 10% untuk tahun 2021 dan seterusnya.

10. TAXATION

a. Income Tax

The Mutual Fund in the form of a Collective Investment Contract is subject to tax. Income tax is limited to taxable income received by the Mutual Fund, whilst income distributable from the Mutual Fund to unit holder, including any gain on the redemption of investments units is not taxable income.

According to the Law of the Republic of Indonesia No. 36/2008 concerning the Fourth Amendment to Law no. 7 of 1983 concerning Income Tax, Mutual Funds are subject to final income tax of 5% since January 1, 2014 to December 31, 2020 and 10% for 2021 and onwards.

**REKSA DANA PENDAPATAN TETAP
SUCORINVEST MONTHLY INCOME FUND
CATATAN ATAS LAPORAN KEUANGAN
(Lanjutan)**

Untuk tahun yang berakhir pada tanggal
31 Desember 2023

**REKSA DANA PENDAPATAN TETAP
SUCORINVEST MONTHLY INCOME FUND
NOTES TO THE FINANCIAL STATEMENTS
(Continued)**

For the years ended
December 31, 2023

(Dalam Rupiah, kecuali dinyatakan lain)

(Stated in Rupiah, unless otherwise stated)

10. PERPAJAKAN (Lanjutan)

10. TAXATION (Continued)

a. Pajak Penghasilan (lanjutan)

a. *Income Tax (continued)*

Selanjutnya pada tanggal 30 Agustus 2021 Pemerintah telah mengesahkan Peraturan Pemerintah No. 91 tahun 2021 tentang pajak penghasilan atas penghasilan atas bunga dan/atau diskonto dari obligasi yang diterima dan/atau diperoleh wajib pajak dalam negeri dan bentuk usaha tetap, yang salah satu pasalnya menjelaskan tentang tarif pajak penghasilan final dari bunga obligasi ditetapkan sebesar 10% dari dasar pengenaan pajak penghasilan.

Furthermore, on August 30, 2021, the Government has been made Government Regulation No. 91 of 2021 regarding income tax on interest and/or discount from bonds which received and/or acquired by domestic tax payers and permanent establishments, one of which the articles describes about the final income tax rate of interest bond is set at 10% from the basis of the imposition of income tax.

Pada tanggal 29 Oktober 2021, Pemerintah menerbitkan Undang-Undang Republik Indonesia No. 7 Tahun 2021 tentang Harmonisasi Peraturan Perpajakan. Aturan tersebut menetapkan tarif pajak penghasilan wajib pajak dalam negeri dan bentuk usaha tetap sebesar 22% yang mulai berlaku pada tahun pajak 2022 dan seterusnya, serta mengatur tentang kenaikan tarif PPN umum secara bertahap, kenaikan dari 10% menjadi 11% mulai berlaku pada tanggal 1 April 2022 dan 12% mulai berlaku pada tanggal 1 Januari 2025.

On October 29, 2021, the Government issued Law of the Republic of Indonesia No. 7 year 2021 concerning Harmonization of Tax Regulations. The regulation has stipulated the income tax rate for domestic taxpayers and business establishments of 22% which will be effective from the Fiscal Year 2022 onwards, and regulates the gradual increase in the general VAT rate, the increasing from 10% to 11% starting April 1, 2022 and 12% starting January 1, 2025.

Pendapatan investasi Reksa Dana yang merupakan objek pajak penghasilan final disajikan dalam jumlah bruto sebelum pajak penghasilan final. Taksiran pajak penghasilan ditentukan berdasarkan penghasilan kena pajak dalam tahun yang bersangkutan berdasarkan tarif pajak yang berlaku.

The Mutual Fund's investment income which is subject to final income tax is represent on a gross before final income tax. The provision for income tax is determined on the basis of estimated taxable income for the year subject tax at statutory tax rates.

Rekonsiliasi antara laba sebelum pajak menurut laporan laba rugi dan penghasilan komprehensif lain dengan laba (rugi) kena pajak yang dihitung oleh Reksa Dana untuk tahun yang berakhir pada tanggal 31 Desember 2023 dan 2022 adalah sebagai berikut:

The reconciliation between the profit before tax, as shown in the statements of profit loss and other comprehensive income with taxable profit (loss) calculated by the Mutual Fund for the years ended December 31, 2023 and 2022 are as follows:

**REKSA DANA PENDAPATAN TETAP
SUCORINVEST MONTHLY INCOME FUND
CATATAN ATAS LAPORAN KEUANGAN
(Lanjutan)**

Untuk tahun yang berakhir pada tanggal
31 Desember 2023

**REKSA DANA PENDAPATAN TETAP
SUCORINVEST MONTHLY INCOME FUND
NOTES TO THE FINANCIAL STATEMENTS
(Continued)**

For the years ended
December 31, 2023

(Dalam Rupiah, kecuali dinyatakan lain)

(Stated in Rupiah, unless otherwise stated)

10. PERPAJAKAN (Lanjutan)

10. TAXATION (Continued)

a. Pajak Penghasilan (lanjutan)

a. *Income Tax (continued)*

	2023	2022	
Laba sebelum pajak	977.522.124	961.219.240	<i>Profit before tax</i>
Ditambah (dikurangi):			<i>Add (less):</i>
Beban yang tidak dapat dikurangkan	335.656.068	408.600.507	<i>Non deductible expenses</i>
Pendapatan yang pajaknya bersifat final			<i>Income subject to final tax</i>
- Bunga jasa giro	(3.224.786)	(3.954.068)	<i>Interest income on - current accounts</i>
- Bunga efek bersifat utang dan bagi hasil sukuk	(1.146.301.598)	(1.146.617.984)	<i>Interest income on - debt instruments and profit sharing sukuk</i>
- Kerugian (keuntungan) investasi yang telah direalisasi selama tahun berjalan atas efek bersifat utang dan sukuk	244.760.000	(189.780.000)	<i>Realized loss (gain) on - investment for current years on debt instruments and sukuk</i>
- Keuntungan investasi yang belum direalisasi selama tahun berjalan atas efek bersifat utang dan sukuk	(408.411.808)	(29.467.695)	<i>Unrealized gain on - investment for current years on debt instruments and sukuk</i>
Laba (rugi) kena pajak	-	-	<i>Taxable profit (loss)</i>
Pajak penghasilan	-	-	<i>Income tax</i>
Pajak dibayar dimuka	-	-	<i>Prepaid taxes</i>
(Lebih) kurang bayar pajak	-	-	<i>Tax (over) under payment</i>

Dalam laporan keuangan ini, jumlah penghasilan kena pajak didasarkan atas perhitungan sementara, karena Reksa Dana belum menyampaikan SPT pajak penghasilan badan.

In these financial statements, the amount of taxable income is based on preliminary calculations, as the Mutual Fund has not yet submitted its corporate income tax return.

b. Beban Pajak

b. *Tax Expenses*

	2023	2022	
Pajak kini (<i>capital gain</i>)	10.139.501	-	<i>Current tax (capital gain)</i>
Pajak tangguhan	-	-	<i>Deferred tax</i>
Total	10.139.501	-	<i>Total</i>

**REKSA DANA PENDAPATAN TETAP
SUCORINVEST MONTHLY INCOME FUND
CATATAN ATAS LAPORAN KEUANGAN
(Lanjutan)**

Untuk tahun yang berakhir pada tanggal
31 Desember 2023

**REKSA DANA PENDAPATAN TETAP
SUCORINVEST MONTHLY INCOME FUND
NOTES TO THE FINANCIAL STATEMENTS
(Continued)**

For the years ended
December 31, 2023

(Dalam Rupiah, kecuali dinyatakan lain)

(Stated in Rupiah, unless otherwise stated)

10. PERPAJAKAN (Lanjutan)

c. Administrasi

Berdasarkan peraturan perpajakan Indonesia, Reksa Dana menghitung, menetapkan, dan membayar sendiri jumlah pajak yang terutang. Direktorat Jenderal Pajak dapat menetapkan dan mengubah liabilitas pajak dalam batas waktu 5 (lima) tahun sejak tanggal terutangnya pajak.

10. TAXATION (Continued)

c. Administration

Under the taxation laws in Indonesia, the Mutual Fund calculates, determines and submits tax returns on the basis of self-assessment. The Director General of Taxes may assess amend taxes within 5 (five) years from the date the tax became due.

11. UNIT PENYERTAAN BEREDAR

Jumlah unit penyertaan yang dimiliki oleh Pemodal dan Manajer Investasi pada tanggal 31 Desember 2023 dan 2022 masing-masing adalah sebagai berikut:

11. OUTSTANDING INVESTMENT UNITS

The number of investment units owned by Investors and Investment Manager as at December 31, 2023 and 2022 are as follows:

	2023		
	Unit/ Units	Persentase (%)/ Percentage (%)	
Pemodal	10.701.811,5497	57,45	Investors
Manajer Investasi	7.927.807,6183	42,55	Investment Manager
Total	18.629.619,1680	100,00	Total
	2022		
	Unit/ Units	Persentase (%)/ Percentage (%)	
Pemodal	7.323.522,1191	48,02	Investors
Manajer Investasi	7.927.807,6183	51,98	Investment Manager
Total	15.251.329,7374	100,00	Total

12. PENDAPATAN BUNGA DAN BAGI HASIL

Akun ini merupakan pendapatan bunga dari efek bersifat utang dan sukuk. Saldo pendapatan bunga dan bagi hasil untuk tahun yang berakhir pada tanggal 31 Desember 2023 dan 2022 masing-masing adalah sebesar Rp 1.146.301.598 dan Rp 1.146.617.984.

Pendapatan bunga dan bagi hasil disajikan dalam jumlah bruto sebelum dikurangi pajak penghasilan final.

12. INTEREST INCOME AND PROFIT SHARING

This account represents interest income from debt instruments and sukuk. The balance of interest income and profit sharing for the years ended December 31, 2023 and 2022 were Rp 1,146,301,598 and Rp 1,146,617,984, respectively.

Interest income and profit sharing is presented amount gross before deduction of final income tax.

13. PENDAPATAN LAINNYA

Akun ini merupakan pendapatan bunga dari jasa giro atas penempatan kas di bank.

13. OTHERS

This account represents interest income from current account for cash placements in banks.

**REKSA DANA PENDAPATAN TETAP
SUCORINVEST MONTHLY INCOME FUND
CATATAN ATAS LAPORAN KEUANGAN
(Lanjutan)**

Untuk tahun yang berakhir pada tanggal
31 Desember 2023

**REKSA DANA PENDAPATAN TETAP
SUCORINVEST MONTHLY INCOME FUND
NOTES TO THE FINANCIAL STATEMENTS
(Continued)**

For the years ended
December 31, 2023

(Dalam Rupiah, kecuali dinyatakan lain)

(Stated in Rupiah, unless otherwise stated)

14. BEBAN PENGELOLAAN INVESTASI

Beban ini merupakan imbalan kepada Manajer Investasi, maksimum sebesar 3,5% (tiga koma lima persen) per tahun dihitung secara harian dari Nilai Aset Bersih Reksa Dana berdasarkan 365 (tiga ratus enam puluh lima) hari kalender per tahun atau 366 (tiga ratus enam puluh enam) hari kalender per tahun untuk tahun kabisat dan dibayar setiap bulan. Pemberian imbalan tersebut diatur berdasarkan ketentuan Kontrak Investasi Kolektif. Beban pengelolaan investasi yang belum dibayarkan dicatat pada beban akrual (Catatan 8). Beban pengelolaan investasi untuk tahun yang berakhir pada tanggal 31 Desember 2023 dan 2022 masing-masing adalah sebesar Rp 182.154.727 dan Rp 189.962.262, yang dicatat dalam laporan laba rugi dan penghasilan komprehensif lain.

14. INVESTMENT MANAGEMENT FEE

This expense represents fee to the Investment Manager, maximum is 3.5% (three point five percent) per year which calculated from Net Asset Value of the Mutual Fund based on 365 (three hundred sixty five) calender days per annum or 366 (three hundred sixty six) calender days per annum for leap year and paid every month. It is in accordance with the Collective Investment Contract. The management fees payable recorded as accrued expenses (Note 8). Investment management fees for the years ended December 31, 2023 and 2022 amounted to Rp 182,154,727 and Rp 189,962,262, which is recorded in the statement of profit or loss and other comprehensif income.

15. BEBAN KUSTODIAN

Beban ini merupakan imbalan jasa pengelolaan administrasi dan imbalan jasa penitipan atas kekayaan Reksa Dana kepada Bank Kustodian, maksimum sebesar 0,20% (nol koma dua puluh persen) per tahun dihitung secara harian dari Nilai Aset Bersih Reksa Dana berdasarkan 365 (tiga ratus enam puluh lima) hari kalender per tahun atau 366 (tiga ratus enam puluh enam) hari kalender per tahun untuk tahun kabisat dan dibayar setiap bulan. Pemberian imbalan tersebut diatur berdasarkan ketentuan Kontrak Investasi Kolektif. Beban kustodian yang belum dibayarkan dicatat pada beban akrual (Catatan 8). Beban kustodian untuk tahun yang berakhir pada tanggal 31 Desember 2023 dan 2022 masing-masing adalah sebesar Rp 20.037.025 dan Rp 20.895.848, yang dicatat dalam laporan laba rugi dan penghasilan komprehensif lain.

15. CUSTODIAN FEE

This expense represents fees for administrative services and custodial services of the Mutual Fund assets to the Custodian Bank, maximum is 0.20% (zero point twenty percent) per year which calculated from Net Asset Value of the Mutual Fund based on 365 (three hundred sixty five) calender days per annum or 366 (three hundred sixty six) calender days per annum for leap year and paid every month. It is in accordance with the Collective Investment Contract. The custodian fees payable recorded as accrued expenses (Note 8). Custodian fees for the years ended December 31, 2023 and 2022 amounted to Rp 20,037,025 and Rp 20,895,848, which is recorded in the statement of profit or loss and other comprehensif income.

16. BEBAN LAIN-LAIN

16. OTHER EXPENSES

	2023	2022	
Pajak final	106.247.369	108.275.296	Final tax
Lain-lain	26.571.990	52.067.288	Others
Total	132.819.359	160.342.584	Total

**REKSA DANA PENDAPATAN TETAP
SUCORINVEST MONTHLY INCOME FUND
CATATAN ATAS LAPORAN KEUANGAN
(Lanjutan)**

Untuk tahun yang berakhir pada tanggal
31 Desember 2023

**REKSA DANA PENDAPATAN TETAP
SUCORINVEST MONTHLY INCOME FUND
NOTES TO THE FINANCIAL STATEMENTS
(Continued)**

For the years ended
December 31, 2023

(Dalam Rupiah, kecuali dinyatakan lain)

(Stated in Rupiah, unless otherwise stated)

17. SIFAT DAN TRANSAKSI PIHAK-PIHAK BERELASI

Sifat Pihak-Pihak Berelasi

Pihak berelasi adalah perusahaan yang mempunyai keterkaitan kepengurusan secara langsung maupun tidak langsung dengan Reksa Dana.

Manajer Investasi adalah pihak berelasi dengan Reksa Dana dan Bank Kustodian bukan merupakan pihak berelasi sesuai dengan Surat Keputusan Kepala Departemen Pengawas Pasar Modal 2A No. KEP-04/PM.21/2014 tanggal 7 Oktober 2014.

Transaksi Pihak-Pihak Berelasi

Dalam kegiatan operasionalnya, Reksa Dana melakukan transaksi pembelian dan penjualan efek dengan pihak-pihak yang berelasi. Transaksi-transaksi dengan pihak-pihak berelasi dilakukan dengan persyaratan dan kondisi normal sebagaimana halnya bila dilakukan dengan pihak ketiga.

- a. Rincian pembelian dan penjualan dengan pihak-pihak berelasi untuk tahun yang berakhir pada tanggal 31 Desember 2023 dan 2022 adalah nihil.
- b. Transaksi Reksa Dana dengan Manajer Investasi untuk tahun yang berakhir pada tanggal 31 Desember 2023 dan 2022 masing-masing adalah sebagai berikut:

17. NATURE OF RELATIONSHIP AND TRANSACTION WITH RELATED PARTIES

The Nature of Relationship

Related parties are companies who directly or indirectly have relationships with the Mutual Fund through management.

Investment Manager is related parties with the Mutual Fund and Custodian Bank is not related parties based on the Decision Letter Head of Capital Market Supervisory Department 2A No. KEP-04/PM.21/2014 dated October 7, 2014.

Transactions with Related Parties

The Mutual Fund, in its operations, entered into purchase and sale transactions of securities with its related parties. The transactions with related parties were done under similar terms and conditions as those done with third parties.

- a. Details of purchase and sale with the related parties for the years ended December 31, 2023 and 2022 are nil.
- b. The Mutual Fund transactions with Investment Manager for the years ended December 31, 2023 and 2022 are as follows:

2023				
Jasa Pengelolaan Investasi /Investment Management Fee				
Saldo unit penyertaan/ <i>Unit balanced amount</i>	Total/ <i>Total</i>	Persentase fee (%)/ <i>Percentage fee (%)</i>	Total keuntungan (kerugian) atas kepemilikan unit penyertaan untuk masing- masing transaksi pembelian kembali/ <i>Realized gain (loss) of unit holder from respective redemption transactions</i>	Total pendapatan lainnya/ <i>Total other income</i>
7.927.807,6183	182.154.727	3,5	-	-

**REKSA DANA PENDAPATAN TETAP
SUCORINVEST MONTHLY INCOME FUND
CATATAN ATAS LAPORAN KEUANGAN
(Lanjutan)**

Untuk tahun yang berakhir pada tanggal
31 Desember 2023

**REKSA DANA PENDAPATAN TETAP
SUCORINVEST MONTHLY INCOME FUND
NOTES TO THE FINANCIAL STATEMENTS
(Continued)**

For the years ended
December 31, 2023

(Dalam Rupiah, kecuali dinyatakan lain)

(Stated in Rupiah, unless otherwise stated)

**17. SIFAT DAN TRANSAKSI PIHAK-PIHAK
BERELASI (Lanjutan)**

**17. NATURE OF RELATIONSHIP AND
TRANSACTION WITH RELATED PARTIES
(Continued)**

Transaksi Pihak-Pihak Berelasi (Lanjutan)

**Transactions with Related Parties
(Continued)**

2022				
<u>Jasa Pengelolaan Investasi /Investment Management Fee</u>			Total keuntungan (kerugian) atas kepemilikan unit penyertaan untuk masing- masing transaksi pembelian kembali/ <i>Realized gain (loss) of unit holder from respective redemption transactions</i>	Total pendapatan lainnya/ <i>Total other income</i>
Saldo unit penyertaan/ <i>Unit balanced amount</i>	Total/ <i>Total</i>	Persentase fee (%)/ <i>Percentage fee (%)</i>		
7.927.807,6183	189.962.262	3,5	-	-

**18. PERTIMBANGAN, ESTIMASI DAN ASUMSI
AKUNTANSI MATERIAL**

Penyusunan laporan keuangan Reksa Dana mengharuskan Manajer Investasi membuat pertimbangan, estimasi dan asumsi yang mempengaruhi jumlah dan pengungkapan yang disajikan dalam laporan keuangan. Namun demikian, ketidakpastian atas estimasi dan asumsi ini mungkin dapat menyebabkan penyesuaian yang material atas nilai tercatat dan aset dan liabilitas di masa yang akan datang.

Pajak penghasilan

Pertimbangan yang signifikan dibutuhkan untuk menentukan jumlah pajak penghasilan. Manajer Investasi dapat membentuk pencadangan terhadap liabilitas pajak di masa depan sebesar jumlah yang diestimasi akan dibayarkan ke kantor pajak jika berdasarkan evaluasi pada tanggal laporan posisi keuangan terhadap risiko pajak yang *probable*. Asumsi dan estimasi yang digunakan dalam perhitungan pembentukan cadangan tersebut memiliki unsur ketidakpastian.

**18. MATERIALS ACCOUNTING JUDGEMENTS,
ESTIMATED AND ASSUMPTIONS**

The preparation of the Mutual Fund's financial statements requires Investment Manager to make judgements, estimates and assumptions that affect the reported amounts and disclosures recognized in the financial statements. However, uncertainty about these assumptions and estimates probably could result it outcomes that could require a material adjustment to the carrying amount of the asset or liability affected in future periods.

Income tax

Significant judgement is needed to determine the amount of income tax. The Investment Manager may establish reserves the future tax liability by an amount estimated to be paid to the tax office if the evaluation is based on the statement of financial position are probable tax risk. The assumptions and estimates used in the calculation of the reserve establishment has an element of uncertainty.

**REKSA DANA PENDAPATAN TETAP
SUCORINVEST MONTHLY INCOME FUND
CATATAN ATAS LAPORAN KEUANGAN
(Lanjutan)**

Untuk tahun yang berakhir pada tanggal
31 Desember 2023

**REKSA DANA PENDAPATAN TETAP
SUCORINVEST MONTHLY INCOME FUND
NOTES TO THE FINANCIAL STATEMENTS
(Continued)**

For the years ended
December 31, 2023

(Dalam Rupiah, kecuali dinyatakan lain)

(Stated in Rupiah, unless otherwise stated)

19. MANAJEMEN RISIKO KEUANGAN

Manajer Investasi mengelola instrumen keuangannya sesuai dengan komposisi yang disajikan dalam kebijakan investasi. Aktivitas investasi Reksa Dana terpengaruh oleh berbagai jenis risiko yang berkaitan dengan instrumen keuangan dan risiko pasar di mana Reksa Dana berinvestasi.

Risiko utama yang timbul dari instrumen keuangan Reksa Dana adalah risiko kredit, risiko pasar, risiko likuiditas dan manajemen risiko permodalan. Tujuan manajemen risiko Reksa Dana secara keseluruhan adalah untuk secara efektif mengelola risiko-risiko tersebut dan meminimalkan dampak yang tidak diharapkan pada kinerja keuangan Reksa Dana. Manajer Investasi dan Bank Kustodian mereviu dan menyetujui semua kebijakan untuk mengelola setiap risiko, termasuk juga risiko ekonomi dan risiko usaha Reksa Dana, yang dirangkum di bawah ini, dan juga memantau risiko harga pasar yang timbul dari semua instrumen keuangan.

a. Risiko Kredit

Reksa Dana terekspos risiko kredit, yaitu risiko bahwa *counterparty* tidak akan mampu membayar jumlah kewajiban secara penuh pada saat jatuh tempo, termasuk transaksi dengan pihak-pihak seperti emiten, broker, Bank Kustodian dan bank.

Risiko kredit dikelola melalui kebijakan seperti: Manajer Investasi menghindari penyelesaian perdagangan dengan metode *Free of Payment* ("FOP"); pelaksanaan pembayaran dan penerimaan efek dipantau oleh tim operasional melalui prosedur rekonsiliasi kas dan efek secara teratur; transaksi dilakukan dengan *counterparty* yang telah disetujui terlebih dahulu oleh komite kredit Manajer Investasi.

Terhadap setiap *counterparty* dilakukan analisis kelayakan kredit setiap hari. Saldo kas hanya ditempatkan pada bank terkemuka dengan peringkat kredit yang baik.

19. FINANCIAL RISK MANAGEMENT

The Investment Manager maintains position in a variety of financial instruments as dictated by its investment management strategy. The Mutual Fund's investing activities expose it to various types of risk that are associated with the financial instruments and markets in which it invests.

The main risks arising from the Mutual Fund financial instruments are credit risk, market risk, liquidity risk and capital risk management. The overall objective of the Mutual Fund risk management is to effectively manage these risks and minimize unintended impacts on the Mutual Fund's financial performance. The Investment Manager and Custodian Bank reviewing and agree on all policies to manage each risk, including economic risk and the Mutual Fund business risk, which are summarized below, and also monitoring market price risk that arising from all financial instruments.

a. Credit Risk

The Mutual Fund takes on exposure to credit risk which is the risk that a counterparty will be unable to pay amounts in full when due, including transactions with counterparties such as issuers, brokers, Custodian Bank and banks.

Credit risk are managed through policies such as: Investment Manager avoid trade settlements through Free of Payment ("FOP") method; the execution of cash payment and receipt of the securities are monitored by operation team through the regular cash and securities reconciliation procedures; transactions conducted with counterparties must be pre-approved by the Investment Manager's credit committee.

Counterparties are subject to daily credit feasibility analysis. Cash balance will only be placed in reputable banks with high quality credit ratings.

**REKSA DANA PENDAPATAN TETAP
SUCORINVEST MONTHLY INCOME FUND
CATATAN ATAS LAPORAN KEUANGAN
(Lanjutan)**

Untuk tahun yang berakhir pada tanggal
31 Desember 2023

**REKSA DANA PENDAPATAN TETAP
SUCORINVEST MONTHLY INCOME FUND
NOTES TO THE FINANCIAL STATEMENTS
(Continued)**

For the years ended
December 31, 2023

(Dalam Rupiah, kecuali dinyatakan lain)

(Stated in Rupiah, unless otherwise stated)

19. MANAJEMEN RISIKO KEUANGAN

19. FINANCIAL RISK MANAGEMENT

a. Risiko Kredit (lanjutan)

a. Credit Risk (continued)

(i) Eksposur maksimum terhadap risiko kredit

(i) Maximum exposure to credit risk

Tabel berikut adalah eksposur maksimum terhadap risiko kredit untuk aset keuangan pada laporan posisi keuangan:

The following table is the maximum exposure to credit risk of financial assets in the statements of financial position:

	2023	2022	
Efek bersifat utang	18.316.755.085	14.668.723.432	Debt instruments
Sukuk	-	716.129.845	Sukuk
Kas	2.760.045.207	328.909.367	Cash
Piutang bunga	208.554.584	127.290.979	Interest receivables
Total	21.285.354.876	15.841.053.623	Total

(ii) Kualitas kredit

(ii) Credit quality

Pada tanggal 31 Desember 2023 dan 2022, aset-aset keuangan Reksa Dana dikategorikan sebagai belum jatuh tempo dan tidak mengalami penurunan nilai.

As at December 31, 2023 and 2022, the Mutual Fund's financial assets are categorized as neither past due nor impaired.

b. Risiko Pasar

b. Market risk

Nilai wajar arus kas masa depan dari suatu instrumen keuangan yang dimiliki oleh Reksa Dana dapat berfluktuasi karena perubahan harga pasar. Risiko pasar ini terdiri dari dua elemen: risiko suku bunga dan bagi hasil dan risiko harga.

The fair value of future cash flows of a financial instruments held by the Mutual Fund may fluctuate because of changes in market prices. This market risk comprises two elements: interest rate risk and profit sharing and price risk.

(i) Risiko suku bunga dan bagi hasil

(i) Interest rate risk and profit sharing

a. Eksposur Reksa Dana terhadap risiko suku bunga

a. The Mutual Fund's exposure to interest rate risk

Mayoritas aset maupun liabilitas keuangan Reksa Dana tidak dikenakan bunga, oleh karenanya Reksa Dana tidak menghadapi risiko secara signifikan yang diakibatkan fluktuasi suku bunga pasar yang berlaku.

The majority of the Mutual Fund's financial assets and liabilities are non-interest bearing; as the result, the Mutual Fund is not subject to significant amounts of risk due to fluctuations in the prevailing levels of market interest rates.

Reksa Dana dilarang terlibat dalam berbagai bentuk pinjaman, kecuali pinjaman jangka pendek yang berkaitan dengan penyelesaian transaksi.

The Mutual Fund is prohibited from engaging in various forms of borrowing, except short term borrowing related to the settlement of the transaction.

**REKSA DANA PENDAPATAN TETAP
SUCORINVEST MONTHLY INCOME FUND
CATATAN ATAS LAPORAN KEUANGAN
(Lanjutan)**

Untuk tahun yang berakhir pada tanggal
31 Desember 2023

**REKSA DANA PENDAPATAN TETAP
SUCORINVEST MONTHLY INCOME FUND
NOTES TO THE FINANCIAL STATEMENTS (Continued)**

For the years ended
December 31, 2023

(Dalam Rupiah, kecuali dinyatakan lain)

(Stated in Rupiah, unless otherwise stated)

19. MANAJEMEN RISIKO KEUANGAN (Lanjutan)

b. Risiko Pasar (lanjutan)

(i) Risiko suku bunga dan bagi hasil (lanjutan)

a. Eksposur Reksa Dana terhadap risiko suku bunga (lanjutan)

Tabel berikut ini menyajikan aset dan liabilitas keuangan Reksa Dana pada nilai tercatat, yang dipisahkan menjadi aset/liabilitas dengan bunga tetap, bunga mengambang dan tidak dikenakan bunga:

	2023					
	Bunga tetap/ Fixed rate	Bagi hasil/ Profit sharing	Bunga mengambang/ floating rate ≤1 bulan/ ≤1 month	Tidak dikenakan bunga/ Non- interest bearing	Total/ Total	
Aset keuangan						Financial assets
Portofolio efek						Instrument portfolios
- Efek utang	18.316.755.085	-	-	-	18.316.755.085	Debt instruments -
Kas	-	-	2.760.045.207	-	2.760.045.207	Cash
Piutang bunga	-	-	-	208.554.584	208.554.584	Interest receivables
Total aset keuangan	<u>18.316.755.085</u>	<u>-</u>	<u>2.760.045.207</u>	<u>208.554.584</u>	<u>21.285.354.876</u>	Total financial assets
Liabilitas keuangan						Financial liabilities
Utang transaksi efek	-	-	-	1.565.050.000	1.565.050.000	Security transaction payable
Liabilitas atas pembelian kembali unit penyertaan	-	-	-	10.102.600	10.102.600	Liabilities of redemption investment units
Beban akrual	-	-	-	32.078.144	32.078.144	Accrued expenses
Total liabilitas keuangan	<u>-</u>	<u>-</u>	<u>-</u>	<u>1.607.230.744</u>	<u>1.607.230.744</u>	Total financial liabilities
Total repricing gap-bunga	<u>18.316.755.085</u>	<u>-</u>	<u>2.760.045.207</u>		<u>21.076.800.292</u>	Total interest repricing gap

**REKSA DANA PENDAPATAN TETAP
SUCORINVEST MONTHLY INCOME FUND
CATATAN ATAS LAPORAN KEUANGAN
(Lanjutan)**

Untuk tahun yang berakhir pada tanggal
31 Desember 2023

**REKSA DANA PENDAPATAN TETAP
SUCORINVEST MONTHLY INCOME FUND
NOTES TO THE FINANCIAL STATEMENTS (Continued)**

For the years ended
December 31, 2023

(Dalam Rupiah, kecuali dinyatakan lain)

(Stated in Rupiah, unless otherwise stated)

19. MANAJEMEN RISIKO KEUANGAN (Lanjutan)

19. FINANCIAL RISK MANAGEMENT (Continued)

b. Risiko Pasar (lanjutan)

b. Market Risk (continued)

(i) Risiko suku bunga dan bagi hasil (lanjutan)

(i) Interest rate risk and profit sharing (continued)

a. Eksposur Reksa Dana terhadap risiko suku bunga (lanjutan)

a. The Mutual Fund's exposure to interest rate risk (continued)

	2022				Total/ Total	
	Bunga tetap/ Fixed rate	Bagi hasil/ Profit sharing	Bunga mengambang/ floating rate ≤1 bulan/ ≤1 month	Tidak dikenakan bunga/ Non- interest bearing		
Aset keuangan						Financial assets
Portofolio efek						Instrument portfolios
- Efek utang	14.668.723.432	-	-	-	14.668.723.432	Debt instruments -
- Sukuk	-	716.129.845	-	-	716.129.845	Sukuk -
Kas	-	-	328.909.367	-	328.909.367	Cash
Piutang bunga	-	-	-	127.290.979	127.290.979	Interest receivables
Total aset keuangan	<u>14.668.723.432</u>	<u>716.129.845</u>	<u>328.909.367</u>	<u>127.290.979</u>	<u>15.841.053.623</u>	Total financial assets
Liabilitas keuangan						Financial liabilities
Beban akrual	-	-	-	26.660.752	26.660.752	Accrued expenses
Total liabilitas keuangan	<u>-</u>	<u>-</u>	<u>-</u>	<u>26.660.752</u>	<u>26.660.752</u>	Total financial liabilities
Total repricing gap - bunga	<u>14.668.723.432</u>	<u>716.129.845</u>	<u>328.909.367</u>		<u>15.713.762.644</u>	Total interest repricing gap

**REKSA DANA PENDAPATAN TETAP
SUCORINVEST MONTHLY INCOME FUND
CATATAN ATAS LAPORAN KEUANGAN
(Lanjutan)**

Untuk tahun yang berakhir pada tanggal
31 Desember 2023

**REKSA DANA PENDAPATAN TETAP
SUCORINVEST MONTHLY INCOME FUND
NOTES TO THE FINANCIAL STATEMENTS
(Continued)**

For the years ended
December 31, 2023

(Dalam Rupiah, kecuali dinyatakan lain)

(Stated in Rupiah, unless otherwise stated)

**19. MANAJEMEN RISIKO KEUANGAN
(Lanjutan)**

b. Risiko Pasar (lanjutan)

**(i) Risiko suku bunga dan bagi hasil
(lanjutan)**

**b. Sensitivitas terhadap laba tahun
berjalan**

Pada tanggal 31 Desember 2023 dan 2022, risiko suku bunga dianggap tidak signifikan terhadap Reksa Dana karena sebagian besar aset dan liabilitas keuangan merupakan aset dan liabilitas keuangan yang dikenakan bunga tetap atau tidak dikenakan bunga.

(ii) Risiko harga

Instrumen investasi dalam portofolio Reksa Dana diukur dengan harga pasar wajar sehingga risiko fluktuasi harga adalah salah satu risiko yang dihadapi oleh Reksa Dana.

Risiko harga termasuk fluktuasi harga pasar yang dapat mempengaruhi nilai investasi.

Untuk mengelola risiko harga yang timbul dari investasi pada efek utang dan sukuk, Reksa Dana melakukan diversifikasi portofolionya. Diversifikasi portofolio dilakukan sesuai dengan batasan yang ditentukan oleh kebijakan investasi Reksa Dana serta ketentuan yang berlaku.

Sensitivitas harga menunjukkan dampak perubahan yang wajar dari harga pasar efek dalam portofolio Reksa Dana terhadap jumlah aset bersih yang dapat diatribusikan kepada pemegang unit, jumlah aset keuangan, dan liabilitas keuangan Reksa Dana. Sensitivitas suku bunga menunjukkan dampak perubahan yang wajar dari suku bunga pasar, termasuk yield dari efek dalam portofolio Reksa Dana, terhadap jumlah aset bersih yang dapat diatribusikan kepada pemegang unit, jumlah aset keuangan, dan liabilitas keuangan Reksa Dana.

**19. FINANCIAL RISK MANAGEMENT
(Continued)**

b. Market Risk (continued)

**(i) Interest rate risk and profit sharing
(continued)**

b. Sensitivity to profit for the year

As at December 31, 2023 and 2022, interest rate risk is not considered significant on the Mutual Fund since the majority of financial assets and liabilities are fixed rate or non interest-bearing.

(ii) Price risk

Instruments in the securities portfolio of the Mutual Fund are measured at their fair market prices and therefore fluctuations in price are one of the risks faced by the Mutual Fund.

Price risk includes changes in market prices which may effect the value of investments.

To manage price risk arising from investment in debt instruments and sukuk, the Mutual Fund diversifies its portfolio. The diversification of the portfolio is conducted in accordance with the limits determined by the Mutual Fund investment policy and the prevailing regulations.

The prices sensitivity shows the impact of the reasonable changes in the market value of instruments in the investment portfolios of the Mutual Fund's to total net assets attributable to unit holders, total financial assets, and financial liabilities of the Mutual Fund's. The interest rate sensitivity shows the impact of reasonable changes in market interest rates, including the yield of the instruments in the investments portfolio of the Mutual Fund's to total net assets attributable to unit holders, total financial assets, and financial liabilities of the Mutual Fund's.

**REKSA DANA PENDAPATAN TETAP
SUCORINVEST MONTHLY INCOME FUND
CATATAN ATAS LAPORAN KEUANGAN
(Lanjutan)**

Untuk tahun yang berakhir pada tanggal
31 Desember 2023

**REKSA DANA PENDAPATAN TETAP
SUCORINVEST MONTHLY INCOME FUND
NOTES TO THE FINANCIAL STATEMENTS
(Continued)**

For the years ended
December 31, 2023

(Dalam Rupiah, kecuali dinyatakan lain)

(Stated in Rupiah, unless otherwise stated)

19. MANAJEMEN (Lanjutan)	RISIKO	KEUANGAN	19. FINANCIAL (Continued)	RISK	MANAGEMENT
b. Risiko Pasar (lanjutan)			b. Market Risk (continued)		
(ii) Risiko harga (lanjutan)			(ii) Price risk (continued)		
Sesuai dengan kebijakan Reksa Dana, Manajer Investasi melakukan analisis dan memantau sensitivitas harga dan suku bunga secara reguler.			In accordance with the Mutual Fund policy, the Investment Managers analyze and monitor the price and the interest rate's sensitivities on a regular basis.		
c. Risiko Likuiditas			c. Liquidity Risk		
Nilai portofolio Reksa Dana pada tanggal dilakukannya penjualan kembali dan likuidasi Reksa Dana dipengaruhi oleh likuiditas pasar efek-efek dalam portofolio Reksa Dana. Efek-efek yang tidak likuid dapat memiliki nilai pasar wajar yang lebih rendah dari pada nilai efek-efek tersebut.			The value of the Mutual Fund portfolio on the date of the resale and liquidation of the Mutual Fund is affected by the market liquidity of the securities in the Mutual Fund portfolio. Securities that are illiquid can have a lower fair market value than the value of these securities.		
Jadwal jatuh tempo portofolio efek diungkapkan pada Catatan 3, sedangkan aset keuangan lainnya dan liabilitas keuangan akan jatuh tempo dalam waktu kurang dari 1 (satu) tahun.			The maturity schedule for instrument portfolios is disclosed in Note 3, while other financial assets and financial liabilities are due in less than 1 (one) year.		
Tabel berikut ini menggambarkan analisis liabilitas keuangan Reksa Dana ke dalam kelompok jatuh tempo yang relevan berdasarkan periode yang tersisa pada tanggal posisi keuangan sampai dengan tanggal jatuh tempo kontrak. Total dalam tabel adalah arus kas kontraktual yang tidak didiskontokan.			The following table describes the analysis of the Mutual Funds financial liabilities into the relevant maturity groups based on the remaining period from the financial position date to the contract maturity date. The amounts in the table are the contractual undiscounted cash flows.		

	2023				
	Kurang dari 1 bulan/ <i>less than</i> 1 month	1-3 bulan/ 1-3 month	Lebih dari 3 bulan/ <i>more than</i> 3 month	Total/ Total	
Liabilitas keuangan					<i>Financial liabilities</i>
Utang transaksi efek	1.565.050.000	-	-	1.565.050.000	<i>Security transaction payable</i>
Liabilitas atas pembelian kembali unit penyertaan	10.102.600	-	-	10.102.600	<i>Liabilities of redemption investment unit</i>
Beban akrual	32.078.144	-	-	32.078.144	<i>Accrued expenses</i>
Total liabilitas keuangan	1.607.230.744	-	-	1.607.230.744	Total financial liabilities

**REKSA DANA PENDAPATAN TETAP
SUCORINVEST MONTHLY INCOME FUND
CATATAN ATAS LAPORAN KEUANGAN
(Lanjutan)**

Untuk tahun yang berakhir pada tanggal
31 Desember 2023

**REKSA DANA PENDAPATAN TETAP
SUCORINVEST MONTHLY INCOME FUND
NOTES TO THE FINANCIAL STATEMENTS
(Continued)**

For the years ended
December 31, 2023

(Dalam Rupiah, kecuali dinyatakan lain)

(Stated in Rupiah, unless otherwise stated)

19. MANAJEMEN RISIKO KEUANGAN **19. FINANCIAL RISK MANAGEMENT**
(Lanjutan) (Continued)

c. Risiko Likuiditas (lanjutan)

c. Liquidity Risk (continued)

	2022			Total/ Total	
	Kurang dari 1 bulan/ <i>less than</i> 1 month	1-3 bulan/ 1-3 month	Lebih dari 3 bulan/ <i>more than</i> 3 month		
Liabilitas keuangan					<i>Financial liabilities</i>
Beban akrual	26.660.752	-	-	26.660.752	<i>Accrued expenses</i>
Total liabilitas keuangan	<u>26.660.752</u>	<u>-</u>	<u>-</u>	<u>26.660.752</u>	<i>Total financial liabilities</i>

d. Manajemen risiko permodalan

d. Capital risk management

Manajer Investasi memonitor modal atas dasar nilai aset bersih yang diatribusikan kepada pemegang unit penyertaan. Jumlah aset bersih yang diatribusikan kepada pemegang unit penyertaan dapat berubah secara signifikan secara harian, dimana Reksa Dana bergantung kepada pembelian kembali dan penjualan unit penyertaan atas kebijaksanaan dari pemegang unit penyertaan secara harian. Tujuan Manajer Investasi ketika mengelola modal adalah untuk menjaga kemampuan Reksa Dana untuk melanjutkan kelangsungan hidup dalam rangka memberikan keuntungan bagi pemegang unit penyertaan dan mempertahankan basis modal yang kuat untuk mendukung pengembangan kegiatan investasi Reksa Dana secara efisien.

The Investment Manager monitors the capital of the Mutual Fund based on the net assets attributable to holders of investment unit. The total net assets attributable to holders of investment unit may significantly change on a daily basis, as subscriptions and redemptions to/from the Mutual Fund are at the discretion of the holders of investment unit. The Investment Manager's objectives when managing capital are to maintain the Mutual Fund's ability to continue as a going concern in order to generate returns to holders of investment unit and to maintain a strong capital base to support the development of the investment activities of the Mutual Fund efficiently.

20. RASIO-RASIO KEUANGAN

20. FINANCIAL RATIOS

Berikut ini adalah ikhtisar rasio-rasio keuangan Reksa Dana. Rasio-rasio ini dihitung berdasarkan Surat Keputusan Ketua Badan Pengawas Pasar Modal dan Lembaga Keuangan No. KEP 99/PM/1996 tanggal 28 Mei 1996.

Following is a summary of the Mutual Fund's financial ratios. These ratios are calculated in accordance with the Decree of the Chairman of Capital Market Supervisory Board and Financial Institution No. KEP-99/PM/1996 dated May 28, 1996.

Rasio keuangan untuk tahun yang berakhir pada tanggal 31 Desember 2023 dan 2022 (tidak diaudit) adalah sebagai berikut:

Financial ratios for the years ended December 31, 2023 and 2022 (unaudited) are as follows:

**REKSA DANA PENDAPATAN TETAP
SUCORINVEST MONTHLY INCOME FUND
CATATAN ATAS LAPORAN KEUANGAN
(Lanjutan)**

Untuk tahun yang berakhir pada tanggal
31 Desember 2023

**REKSA DANA PENDAPATAN TETAP
SUCORINVEST MONTHLY INCOME FUND
NOTES TO THE FINANCIAL STATEMENTS
(Continued)**

For the years ended
December 31, 2023

(Dalam Rupiah, kecuali dinyatakan lain)

(Stated in Rupiah, unless otherwise stated)

20. RASIO-RASIO KEUANGAN (Lanjutan)

20. FINANCIAL RATIOS (Continued)

	2023	2022	
Total hasil investasi (%)	5,75	6,13	Total investment return (%)
Hasil investasi setelah memperhitungkan beban pemasaran (%)	2,68	6,13	Investment return after taking into account marketing expenses (%)
Biaya operasi (%)	1,39	3,66	Operating expenses (%)
Perputaran portofolio	1,22	2,40	Portfolios turnover
Penghasilan kena pajak (%)	-	-	Taxable income (%)

Tujuan penyajian ikhtisar rasio keuangan Reksa Dana ini adalah semata-mata untuk membantu memahami kinerja masa lalu dari Reksa Dana. Rasio-rasio ini seharusnya tidak dipertimbangkan sebagai indikasi bahwa kinerja masa depan Reksa Dana akan sama dengan kinerja masa lalu.

The purpose of the disclosure of the above financial ratios of the Mutual Fund is solely to provide easier understanding on the past performance of the Mutual Fund. These ratios should not be considered as an indication that the future performance would be the same as in the past.

21. REKLASIFIKASI AKUN

Akun tertentu dalam laporan posisi keuangan untuk tahun yang berakhir 31 Desember 2022 telah di reklasifikasi kembali sesuai dengan penyajian laporan posisi keuangan untuk tahun yang berakhir pada tanggal 31 Desember 2023 adalah sebagai berikut:

21. ACCOUNT RECLASSIFICATION

Certain accounts in the statement of financial position for the year ended December 31, 2022 have been reclassified in accordance with the presentation of the statement of financial position for the year ended December 31, 2023 as follows:

	Saldo sebelum reklasifikasi/ Balance before reclassification	Saldo setelah reklasifikasi/ Balance after reclassification	
Laporan Posisi Keuangan			Statements of Financial Position
LIABILITAS			LIABILITIES
Beban Akrua Utang pajak	26.391.279 269.473	26.660.752 -	Accrued expenses Tax payable